

ДГУ

20



Українська
національна
ідея – яка
вона?

Збірка есе

Дніпровський
гуманітарний університет

ВИЩИЙ НАВЧАЛЬНИЙ ПРИВАТНИЙ ЗАКЛАД
«ДНІПРОВСЬКИЙ ГУМАНІТАРНИЙ
УНІВЕРСИТЕТ»

*Українська
національна
ідея – яка вона?*

Матеріали конкурсу есе

Дніпро,
2023

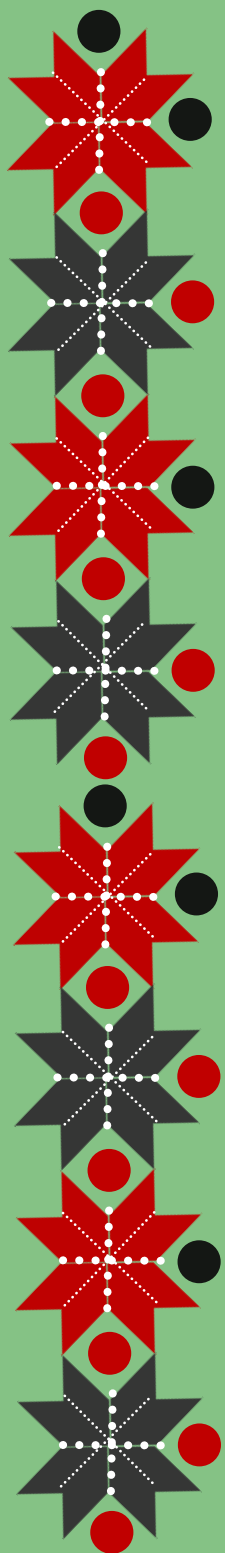

УДК 172.15
Ук – 41

Ук-41 Українська національна ідея – яка вона?: матер. конкурсу есе (Дніпро, 15 трав. 2023 р.).
Дніпро : ВВПЗ «Дніпровський гуманітарний університет», 2023. С.85.

Збірка містить матеріали конкурсу есе «Українська національна ідея – яка вона?» (15.05.2023). У конкурсі взяли участь здобувачі освіти закладів середньої та вищої освіти України.

Матеріали конкурсу надруковані в авторській редакції.

РЕДАКЦІЙНА КОЛЕГІЯ:

канд. юрид. наук, доц. **Тетяна ЛЕЖНЄВА** (голова);
канд. юрид. наук **Станіслав ЧЕРНОП'ЯТОВ** (заст. голови); **Андрій МІРОШНИК** (секретар); док. ек. наук, проф. **Ігор САЗОНЕЦЬ**; канд. ек. наук, доц. **Олена ВІТРЕНКО**; канд. філол. наук, доц. **Тетяна КРАШЕНІННІКОВА**; канд. юрид. наук **Сергій ДУБОВ**; док. політ. наук, проф. **Олег АГАРКОВ**; голова студентської ради **Дмитро СТРИЖАК**



© ВВПЗ ДГУ, 2023

© Автори, 2023

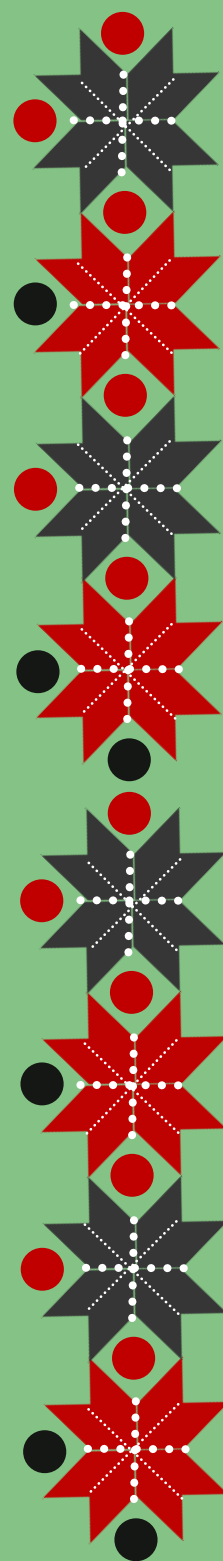

Шановний читачу!

Події останнього року змусили нас усвідомити: українців у всьому світу об'єднує щось неосяжне, що вміщує в себе і віру, і волю, і мову, і рідну землю, і материнську любов, і батьківський заповіт, і поклик крові, і пам'ять поколінь, і незламну міцність духу народу. Українська та світова спільнота зрозуміла: де б не перебували українці та їх нащадки у важкі для Батьківщини часи, вони об'єднуються та встають пліч-о-пліч і захищають, допомагають, підтримують, зігрівають, годують кожного, хто цього потребує.

Вже понад рік серця мільйонів українців по всьому світові стиснуті від невимовного болю за кожне втрачене життя та б'ються в унісон із незламною вірою у перемогу.

Вже більше року ідея, на захист якої піднялися мільйони українців та об'єднався цивілізований світ, кристалізується та виписується кров'ю наших захисників та захисниць. То ж яка вона, українська національна ідея?

Дніпровський гуманітарний університет запропонував учнівству та студентству поміркувати про українську національну ідею та викласти свої роздуми у формі есе. Адже саме сьогодні переосмислюється місце України у світі, перемогою відзначиться шанс на краще майбутнє та викристалізовується вектор подальшого її розвитку; і саме знання та вміння молоді, її бачення майбутнього допоможуть країні стати сильною та конкурентоспроможною.

Представляємо Вашій увазі збірку найкращих есе, що були надіслані на конкурс.

*Дніпровський гуманітарний
університет*

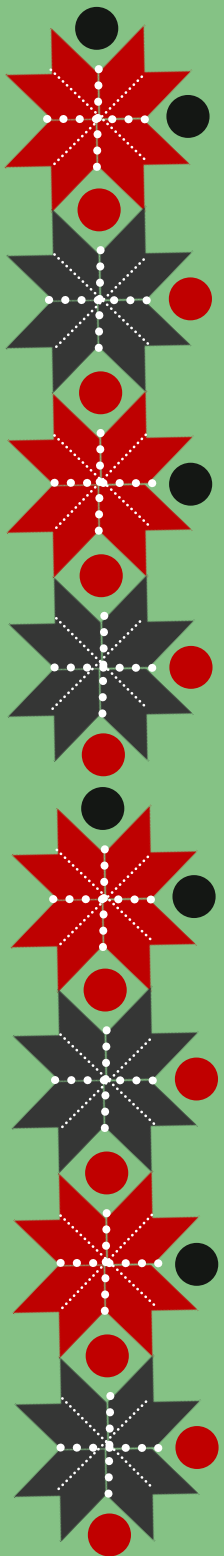

ЗМІСТ

Бабець Ельвіра	7
Внуков Євген	9
Воробець Евеліна	10
Гаврилюк Оксана	12
Гальцова Анастасія	14
Гарамян Каміла	19
Гук Кирило	20
Джемесюк Лілія	22
Драган Карина	25
Жукова Ангеліна	27
Кашеваров Денис	29
Кирюхіна Єва	32
Кіндінов Артем	34
Ковтун Анастасія	38
Лижин Михайло	41
Мельникова Марія	44
Мирошник Марина	47
Паненко Діана	48
Підлипян Артем	51
Погорілий Сава	53
Ременюк Анастасія	55

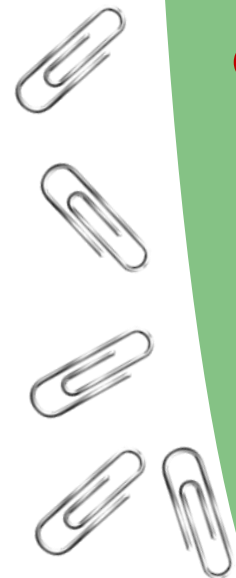

Ременюк Дарія	56
Рибаков Владислав	59
Семенов Іван	62
Сергєєва Каміла	65
Сологуб Олександра	69
Сукач Ксенія	71
Тимошенко Олена	75
Устименко Юлія	78
Цікава Анна	80
Чепенко Іван	81
Щабльова Анастасія	83

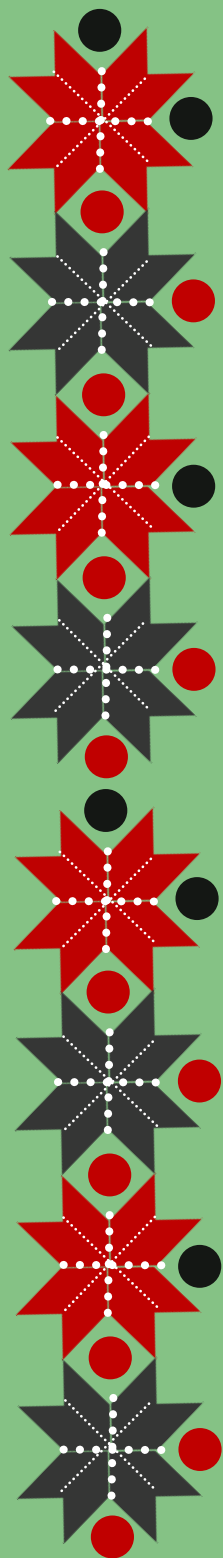

Бабець Ельвіра Анатоліївна

учениця Комунального закладу освіти

«Навчально-виховний комплекс № 4

«Середня загальноосвітня школа-

дошкільний навчальний заклад

(дитячий садок)» Дніпровської міської

ради

Українська національна ідея - це поняття, яке здебільшого означається як ідеал, який повинен об'єднувати український народ, відобразити його цінності, ідентичність та спільний шлях розвитку. Але постає питання, що саме входить до складу цієї ідеї, і як вона може бути реалізована?

По-перше, важливим компонентом української національної ідеї є прагнення до незалежності та суверенітету. Історично українці намагалися зберегти свою культуру та ідентичність, незважаючи на різні форми колонізації та інтервенції. На сьогодні, незалежність України та її територіальна цілісність вважаються однією з найважливіших складових національної ідеї. Це передбачає підтримку демократії, прав людини, незалежного суду, свободи слова та думки, що є фундаментальними складовими будь-якої сучасної демократичної країни.

По-друге, українська національна ідея базується на підтримці та розвитку української мови та культури. Українська мова є не тільки засобом спілкування, але й символом національної

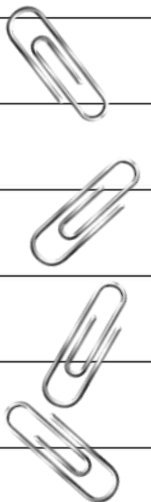

ідентичності. Збереження та розвиток української мови є важливою складовою національної ідеї, що передбачає збереження національної культури, традицій та цінностей.

По-третє, національна ідея передбачає розвиток економіки та інфраструктури країни. Україна має потенціал стати сильною та процвітаючою країною, але для цього потрібно забезпечити стабільний розвиток економіки, інвестицій та розвиток технологій. Зростання економіки має бути супроводжене захистом прав працівників, підтримкою малого та середнього бізнесу, розвитком соціальної інфраструктури та медичної системи.

По-четверте, українська національна ідея базується на підтримці взаємовідносин з іншими народами та країнами. Україна є членом міжнародної спільноти, тому потрібно розвивати партнерські взаємовідносини та дотримуватися міжнародних стандартів і правил. Україна має багату історію та культуру, що дає можливість співпрацювати з іншими країнами у сфері науки, культури, економіки та інших галузях.

Отже, українська національна ідея - це комплексне поняття, яке включає в себе прагнення до незалежності та суверенітету, розвитку української мови та культури, економіки та підтримки міжнародних взаємовідносин. Реалізація цієї ідеї вимагає спільних зусиль влади та громадян щодо забезпечення стабільності та розвитку країни, підтримки національних цінностей та ідентичності, а також взаєморозуміння та співпраці з іншими народами.

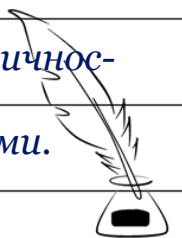

Українська національна ідея - це не просто сухий термін, а жива і динамічна сила, яка об'єднує українців у всьому світі. Що ж вона означає і чим вона надихає? Я спробую розібратися в цьому есе.

Перш за все, українська національна ідея - це повага до своєї історії, культури і мови. Україна - це держава з багатовіковим минулим, яке належить знати і пам'ятати. Українська культура - це скарбниця талантів і творчості, яка вражає своїм розмаїттям і барвистістю. Українська мова - це музика для вух і душі, яка виражає наш характер і почуття.

Друге, українська національна ідея - це любов до своєї землі, природи і людей. Україна - це край неперевершеної краси, який треба берегти і охороняти. Українська природа - це джерело життя і натхнення, яке наповнює нас енергією і радістю. Українські люди - це гордість і сила нації, які володіють незламною волею і великою добротою.

Третє, українська національна ідея - це прагнення до свободи, демократії і прогресу. Україна - це держава з високим потенціалом, який треба розвивати і реалізовувати. Українська демократія - це право кожного громадянина брати участь у прийнятті рішень і контролювати владу. Український прогрес — це результат нашої праці, освіти і новаторства.



Отже, українська національна ідея - це не просто слова, а дія. Вона закликає нас бути гордими за свою країну, шанувати свою спадщину, любити свою родину, боротися за свою майбутню. Вона дає нам сенс життя і мотивацію до розвитку. Вона робить нас справжніми українцями.

Воробець Евеліна Євгенівна

учениця

Комунального закладу освіти

“Міський юридичний ліцей наукового

спрямування при Університеті митної

справи та фінансів”

Дніпровської міської ради

Щоб починати говорити про сьогоднішню українську національну ідею, потрібно зануритися у її витоки. Бо як було сказано у романі “1984” Джорджа Орвелла: «Хто контролює минуле – контролює майбутнє, хто контролює сьогодні – контролює минуле».

Можна виділити три важливих періоди у розвитку української національної ідеї.

Перший період можна віднести до другої половини XIX ст., коли з'являлися перші організації та видання, що пропагували українську мову, культуру й історію.



Також у цей період відбувалося формування національної свідомості українського народу.

Другий період припадає на час Української революції 1917-1921 років, коли українська національна ідея набула політичного виразу, а український народ намагався створити власну державу.

Третій період пов'язаний з діяльністю українських націоналістів, які відзначилися радикальними поглядами та національними ідеями. У цей період українською національною ідеєю була незалежна українська держава та відновлення історичних пам'яток нації.

Отже, наша національна ідея розвивалася протягом багатьох століть і виникала в різних історичних умовах та обставинах.

Однак і сьогодні питання національної ідеї є актуальним, і має інші особливості. У сучасних умовах, коли Україна перебуває у стані війни з Росією, українська національна ідея зосереджена на захисті територіальної цілісності, незалежності та суверенітету держави. Головне завдання національної ідеї наразі є створення міцної та процвітаючої держави, яка забезпечує безпеку та добробут своїм громадянам. Також вона спрямована на підтримку інтеграції України в європейське та світове співтовариство, на забезпечення розвитку економіки та науки, крім того на боротьбу з корупцією і несправедливістю.



Отож, я переконана, що завдяки мужності та незламності нашого українського народу, як це було і буде, ми доб'ємося великих звершень. Лише в єдності і згуртованості, українці стануть непохитним щитом перед випробуваннями, якими нас ставить життя. Бо немає більшої невдачі, ніж перестати намагатися.

Гаврилюк Оксана Валеріївна

учениця Комунального закладу освіти «Міський юридичний ліцей наукового спрямування при Університеті митної справи та фінансів» Дніпровської міської ради

За словами американського журналіста Н. Гілла «Усі досягнення і багатства починаються з ідеї». І хоча Україна не належить до найбагатших і найрозвиненіших країн світу, питання національної ідеї стоїть дуже гостро. Яка ж вона?

По-перше, хочеться зауважити, що національна ідея є найважливішим чинником націотворення. Українці – надзвичайний народ, який має власну історію і своєрідну культуру. Шлях до незалежності був довгим і нелегким, багато хто намагався викоринити нашу етнічну самобутність та змусити забути українську мову.



Так, протягом століть українські землі перебували у складі різних держав, що гальмувало розвиток і перешкоджало об'єднання народу як єдиного цілого. Крім того, українська національна ідея також пов'язана з розвитком культурного самовизначення нації. Українська культура має багату та давню історію, яку потрібно зберегти та передати наступним поколінням. Тому важливим є відродження та розвиток української мови, яка є основою національної ідентичності, та сприянням формуванню культурного простору, що дозволить українцям розвивати свою культуру та традиції.

По-друге, українська національна ідея це - прагнення людей жити в незалежній та сильній державі, яка вільно та рівноправно співпрацює з іншими країнами світу. Сьогодні українське суспільство проходить важкий шлях становлення демократичних цінностей та інститутів, проте це шлях, який веде до розвитку нації та її благополуччя. Український політичний діяч Степан Бендера сказав: «Наша перемога — це перемога нашої ідеї, повне її здійснення. Другорядною справою є те, яку частину реалізуємо ми самі, яку — інші, а яку — спільно. Наш обов'язок — зробити самим найбільше, скільки стане наших сил, одночасно докласти старань, щоб і інші робили якнайбільше.» Я вважаю, що кожен має бути патріотом своєї країни і не на словах, а на ділі. Хто я і що можу зробити для держави - це не просто питання, а заклик діяти. Державі потрібні люди які пишаються тим, що вони українці, націлені розвиватися інтелектуально і духовно. В свою чергу держава



має сприяти підтримці української культури, мови, національних традицій і творчого потенціалу, щоб люди, які виїхали сьогодні, бажали повернутися завтра. Без сумніву, від блага нації і держави, стабільності й миру, спільної відповідальності за майбутнє з'являються шанси на оволодіння масовою свідомістю.

З усього зазначеного вище, можна сказати, що поняття української національної ідеї - явище багатогранне, яке можна охарактеризувати прагненням жити в вільній демократичній країні, яка живе і розвивається, де кожен громадянин - патріот і прагне до національного відродження традицій та культурних цінностей нації, зокрема мови, оскільки саме мова є головним чинником становлення української нації. Об'єднані спільною національною ідеєю ми підніmemo нашу країну на новий рівень. Ми маємо право жити гідно і розвиватися успішно.

Гальцова Анастасія Валеріївна

учениця Комунального закладу

освіти "Міський юридичний ліцей

наукового спрямування при

Університеті митної справи та

фінансів" Дніпровської міської ради

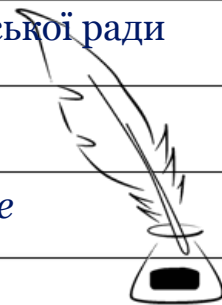

громадяни України всіх національностей. Відповідно, українська національна ідея має враховувати законні права та інтереси всіх громадян України, незалежно від етнічної, релігійної, гендерної та іншої приналежності.

На нашу думку, національна ідея являє собою набір цінностей, які є універсальними для всіх громадян України. Під цінностями ми розуміємо об'єкти та явища, які вважаються корисними та мають суспільну значимість. Відповідно, українську національну ідею в її бажаному варіанті можна пояснити як сукупність наступних цінностей.

Культурна та історична спадщина. Українському народу властиве дбайливе ставлення до культурної спадщини. У містах і селах України зберігається чимало архітектурних пам'яток, які охороняються державою. Прикладом поваги українців до історії та культури є протести проти незаконної забудови, які організовують небайдужі громадяни. У перші дні російського вторгнення (2022 рік) місцеві жителі врятували роботи Марії Приймаченко з музею на Київщині. В Одесі пам'ятник дюку де Ришельє захистили мішками з піском. Деякі об'єкти в Україні внесені до списку світової спадщини ЮНЕСКО. В Україні зберігають пам'ять і про Другу світову війну та перемогу над нацизмом. Таким чином, збереження культурної та історичної спадщини є невід'ємною частиною української національної ідеї.

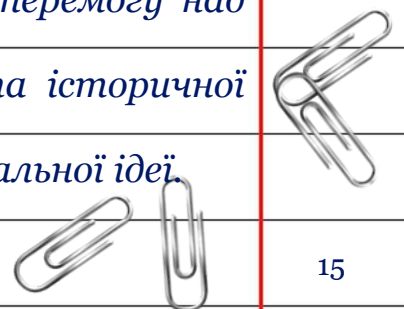

Демократичні традиції. Український народ з давніх часів демонстрував здатність до самоорганізації та нетерпимість до диктатури. У часи Київської Русі велике значення мало народне віче, яке обмежувало владу князя. Запорізька Січ являла собою демократичну республіку, де отамана обирали всі козаки, а сам він був підзвітний і підконтрольний війську. Як за часів Київської Русі, так і за часів польського панування наші предки підіймали повстання проти несправедливої (на їх думку) влади. Окремим прикладом були визвольні змагання 1917-1921 рр. У часи Незалежності України було встановлено якщо не демократичний, то перехідний режим (нестабільну демократію). З шести президентів України троє (Л. Кравчук, В. Ющенко та П. Порошенко) втрачали владу внаслідок поразки на виборах. Спроби узурпувати владу в українських реаліях завершуються поразкою.

Толерантність та плюралізм. Українці здавна відрізнялися високим рівнем толерантності. Так, навіть серед запорізьких козаків були люди різного походження, соціального та етнічного. У сучасній Україні проживають представники різних етнічних груп: українці, росіяни, євреї, угорці, румуни та інші. Толерантність проявляється і в релігійному житті. В Україні мають можливість сповідувати свою релігію православні, католики, протестанти, мусульмани, іудеї та інші. В Україні гарантується вільний розвиток мов національних меншин.



Також спостерігається політичний плюралізм, постійно створюються нові партії, громадські організації, відбувається зміна депутатського корпусу у парламенті. В Україні немає обов'язкової ідеології.

Партнерські відносини зі світом. Україна визнана всіма країнами світу, є однією з засновниць ООН. Україна протягом всіх років незалежності будувала партнерські відносини з усіма країнами світу. Наша країна добровільно відмовилася від ядерної зброї. Вітчизняні миротворці протягом всіх років незалежності служили у «гарячих точках», підтримуючи мир та безпеку. Зовнішня торгівля України включає десятки держав на всіх континентах. Україна поважає суверенітет і територіальну цілісність усіх країн світу. Погіршення відносин можливе у випадку шкідливих дій з боку інших держав. Наприклад, у 2022 році було розірвано дипломатичні відносини Сирією та Північною Кореєю у відповідь на їхню підтримку російського вторгнення. При цьому дипломатичні відносини з Білоруссю та Іраном зберігаються, незважаючи на їх позицію щодо війни. На нашу думку, частиною української національної ідеї є партнерство з усіма країнами, які поважають нашу незалежність та територіальну цілісність.

Здатність до захисту. Невід'ємною частиною характеру українців є здатність захищати свою територію від загарбників. На це вплинули успіхи наших предків в обороні Вітчизни.

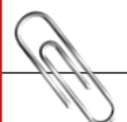
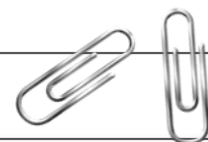

Руські дружинники, січові та реєстрові козаки, учасники гайдамацького руху, Січові стрільці, воїни УНР, борці з нацизмом у Другій світовій війні – усі вони заклали основу української незламності у захисті рідної землі. Вже протягом дев'яти років українці продовжують боронити державу від російських окупантів.

Єдність та згуртованість. Історично українські землі були поділені між різними країнами, майже кожна з яких намагалася асимілювати українців, порушувала базові соціальні, економічні і політичні права. Але при цьому українці спромоглися зберегти власну ідентичність та усвідомлення єдності з тими співвітчизниками, які проживали по інший бік кордону. Події періоду незалежності довели: українці здатні до самоорганізації та взаємодопомоги, незалежно від регіону проживання, рідної мови, етнічної належності, рівня загрози та інших факторів.

Таким чином, українська національна ідея заснована на багатій історії, різноманітній культурі, демократичних цінностях та повазі до всього цивілізованого світу. Розвиток української національної ідеї повинен підкріплюватись ефективно функціонуючою системою освіти.

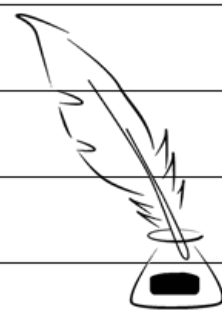

Гарамян Каміла Геннадіївна

учениця

Комунального закладу освіти

“Міський юридичний ліцей наукового

спрямування при Університеті митної

справи та фінансів” Дніпровської

міської ради

Українська національна ідея – це концепція, яка визначає ідеали та цінності, які об’єднують українців та формують їхню ідентичність. Це не просто слова або поняття, а щось більш глибоке та значуще для нашої країни. Однією з ключових складових української національної ідеї є патріотизм.

Національна гордість та любов до рідної землі – це те, що об’єднує українців та надає їм сили й енергії для розвитку та процвітання.

Іншою важливою складовою є культурна ідентичність. Українська культура – це надбання, яке передається з покоління в покоління. Мова, народні звичаї, традиції та історія – все це формує нашу ідентичність та дозволяє нам розрізнати себе від інших народів.

Також важливою складовою є соціальна відповідальність. Українська національна ідея повинна ґрунтуватися на принципах справедливості та рівності.

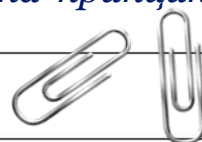
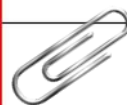

Наша країна повинна бути відкритою та демократичною, де кожен громадянин має право на свободу слова та дій.

Отже українська національна ідея – це сукупність цінностей, які об'єднують українців та формують їхню ідентичність. Це патріотизм, культурна ідентичність та соціальна відповідальність. Ми повинні прагнути до того, щоб наша країна була процвітаючою та сильною, де кожен громадянин має можливість розвиватися та досягати успіху. Тільки так ми зможемо побудувати краще майбутнє для нашої країни та її громадян.

Гук Кирило Вадимович

учень Комунального закладу освіти

“Міський юридичний ліцей наукового

спрямування при Університеті митної

справи та фінансів” Дніпровської

міської ради

Реальністю сьогодення є збройна агресія росії проти нашої України. Щодня випробовуються наші військові, національні, соціальні та фінансові ресурси, щодня йде жорстка битва на витривалість.

Ми, українці об'єдналися в скрутні часи, для повернення наших територіальних кордонів до 1991 року.



Ми - не переможні. Кожен з нас вже є герой: волонтер, який забезпечує допомогою потребуючих, військовий, який боронить кордони нашої неньки України, лікарі, які лікують дітей, людей похилого віку, а також вчителі, які не зупиняють освітнього процесу.

Яскравим прикладом незламності виступає наш пан Президент, який проводить політичну, державну, військову та дипломатичну діяльність, для наближення "Дня Перемоги".

На таких простих та водночас складних людях тримається весь наш простір, що зветься Україною. Перемога буде за нами, бо з нами віра та воля, нас "Бог" захищає.

Слава Україні!!!!

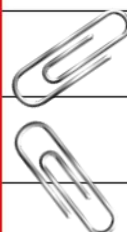
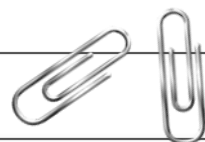

Джемесюк Лілія Богданівна

учениця Опорного закладу

«Цибулівський заклад загальної

середньої освіти I-III ступенів»

Монастирищенської міської ради

Черкаської області

На землі існують сотні націй і всі вони вживаються між собою, всім їм вистачає місця на материках. Епоха кровопролитних війн мала поступитися гуманізму, демократії, дипломатії. Та ця проста істина не була засвоєна окремим народом, який ментально лишився ще в Середньовіччі, бо за всю свою історію він розв'язав стільки війн, що кров'ю можна було вмити всю землю. Жертвою якого стали ми, українці, народ, що вже сотні років намагається захистити себе від країни, яка ладна до безмежжя розширювати свої кордони.

Міцно триматися на ногах нам допомає не лише єдність, а й національна свідомість. Ми будуюмо абсолютно нову країну, що ґрунтуватиметься на нашому самовизначенні, сприйнятті своєї історії, її позитивних і негативних аспектів. Однією з основ архітектури сильної країни є обдумана національна ідея.

Національна ідея не повинна бути книжною істиною, що знаходиться у вишуканому виданні, яку беруть раз на рік,



розгортають, читають, погоджуються, в потім знову починають пошуки національної свідомості. Це має бути стилем життя, важкою працею, яка зможе затвердити цю ідею. Протягом багатьох століть українцями керувала якась вища мета, яка не була викладена у книгах, брошурах, документах, але її моральне значення-надважливе. Чи не вона керувала гетьманами, поетами, письменниками, політиками? Не її обстоювали Хмельницький, Мазепа, Шевченко, Франко, Грушевський, Бандера? Хіба не її ми зараз захищаємо?

Українська національна ідея-відновлення історичної справедливості. У нас хотіли забрати все, залишити без імені, перетворити державу на руїну. Як би важко нам не було, ми змогли зберегти свою ідентичність. Перемога у війні, що триває, дозволить нам сказати світові: "Дивись, ми вистояли, ми в крові, але стоїмо на своїй землі". Тому, що наше місце поряд з цивілізованими країнами, поруч з націями, які мають історичну пам'ять, демократичні і гуманістичні цінності. Всією своєю сутністю ми доводимо, що нам не по дорозі з озвірілим і захмелілим ординським нащадком, що нам не місце поруч з терористами. І ми підтверджуємо це вже не одне століття. Ми писали історію, а не переписували, ми плекали пам'ять про визначних діячів, а не забирали їх у інших, ми берегли свою землю, а не нищили чужу. Ось чому у цій війні ми морально сильніші. Свою національну ідею ми захищали у Києві на Майдані під час



Революції Гідності, де українці виборювали право займати місце у європейській плеяді.

Дмитро Донцов писав: "України, якої прагнемо, ще нема, але ми можемо створити її в нашій душі." Саме Донцов-батько української національної ідеї ХХ століття. Ні він, ні його сучасники так і не побачили омріяної України, вони виплекали її у своєму серці, ревно захищаючи все, що було пов'язано з нею. Українська нація здатна не просто створити, а й втримати і розвивати абсолютно нову державу. Ще одним аспектом національної ідеї є зв'язок з минулим, справжній обов'язок зробити все, щоб жодна жертва не була марною. Про жертвовність українського народу можна говорити дуже довго, ми відчуваємо глибинний зв'язок з країною, де десятки тисяч людей поклали своє життя за українську мрію, гинули зі словом «Україна» на вустах. Нівелювати всі ці здобутки ми не маємо права. Зараз українці вражають світ своєю сміливістю, і дуже шкода, що він пізно помітив її, але це ніколи не зупиняло нас. Кожен ладен віддати найцінніше задля збереження країни, у цьому ми схожі зі своїми предками. Ця війна підбиває підсумки, ставки занадто високі, і права схибити немає.

Українська нація народжена у вогнях протистоянь, у клетоті війн, у важкій боротьбі. Вона-загартована, згуртована, сильна, незламна. Наша національна ідея-прагнення, мрії всіх, хто боровся за нашу Батьківщину, хто захищав її ім'я, не шкодуючи свого. Українська мрія гинула під Полтавою, згорала в Батурині,



її розстрілювали під Крутами, вона вмирала від Голодомору, але зараз вона жива, мов міфічний фенікс, вона воскресала, щоб вести за собою. Ми боротимемося за неї, доки стане сили, щоб здійснити українські мрії, заради пам'яті всіх тих, хто віддав своє життя. Без перебільшень, національна ідея-це славетне минуле, насичене сучасне, неймовірне майбутнє.

Драган Карина Ігорівна

здобувач вищої освіти

Дніпровського гуманітарного
університету

Я в якості національної ідеї українського народу бачу - самостійність, незалежність, самодостатню сутність, щоб ні від кого не залежати. В моєму розумінні українська національна ідея - це ідея формування націй від їх найпростіших форм до самореалізації держави, показник того, як народ усвідомлює себе, свою роль і місце у світі. Іншими словами це чинник, який об'єднує увесь народ:

спільна культура,

традиції,

звичаї,

мова,

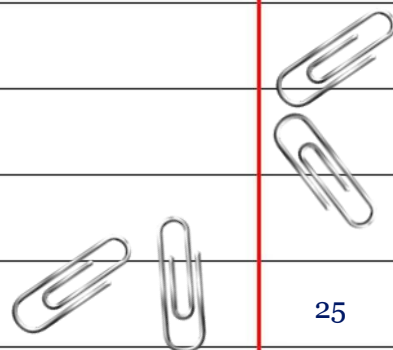

єдність української нації, землі та держави в їх розвитку.

І це майбутнє української нації та держави. На мій погляд, однією з основних завдань національної ідеї є здобуття народом, нацією своєї держави. Взагалі, є багато суджень в Україні щодо цієї ідеї. І одна з них, що вона слабка. Можливо, це правда. Але приділимо увагу на прикладі Німеччини, якою була держава та її національна ідея, після поразки у Другій світовій війні. Ситуація не була кращою, ніж зараз у нас: держава поділена на дві частини - Схід і Захід, безробіття, бідність, неясність у завтрашньому дні. Але за короткий час, засудивши фашизм, німецька національна ідея, німецька спільнота здолали всі повоєнні негаразди і збудували вдалу демократичну країну. Ще згадаймо, наскільки слабким був Китай, або якою була пригніченою Японія. Ці держави займають на сьогодні перші місця у світі за силою своїх економік і рівнем життя людей. Їхні національні ідеї змогли стати потужними, досягти поставленої цілі. І на прикладі цього, я вважаю, що ми зможемо подолати усі повоєнні негаразди, які кояться на сьогоднішній день і побудувати успішну демократичну країну, яка буде прийнята у всьому світі, як незалежна держава і завдяки цьому знайдемо спільну українську національну ідею.



Жукова Ангеліна

учениця

Комунального закладу освіти

“Міський юридичний ліцей наукового

спрямування при Університеті митної

справи та фінансів” Дніпровської

міської ради

Я вважаю що, для народу України ключовою ідеєю має стати воля, бо з давніх-давен український народ боровся за свою незалежність та не зламаність духу. Наш народ подолав довгий шлях і лише 24 серпня 1991 року був прийнятий акт незалежної України. Через 5 років - Конституція, 28 червня 1996 року. Особливо це актуально і в наші дні під Російського нападу на українські землі.

Перший український президент Кравчук Л. став засновником нового історичного періоду.

У 2014 році українці стали на протест влади насиллі та корупції.

На початку майдану загинуло 100 невинних ангелів .

І сьогодні українські захисники воюють у лавах ЗСУ за нашу волю.

Україна – рідна мати

Колисала нас ти змалку

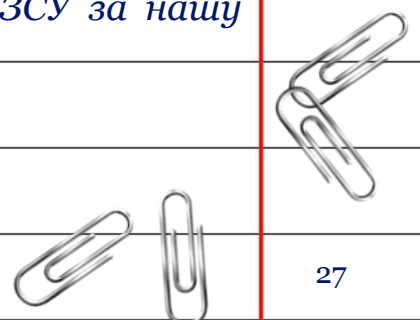

Поливаючи росою босі ніжки

Та вмивала наші личка

Той студеною водою,

Що текла із твоїх річок.

В наші коси ти вплітала

Ті рожевіє віночки

І навіки оповила

Вітром вільним з бугорочка.

Ми тебе, наша рідненька,

Не дамо образити звіру,

Що так хоче захопити

Твої луки й наші мрії.

Бо доріжка до хатини

Проросла у наше серце

І під тином сидить бабця

А дідусь гука дитину

Бо ті вишні, мов намиста,

Що розстелились в садочку

Посадили ми з батьками

І для сина, і для дочки.



Кашеваров Денис Антонович

учень

Комунального закладу освіти

“Міський юридичний ліцей наукового

спрямування при Університеті митної

справи та фінансів” Дніпровської

міської ради

Після початку повномасштабного вторгнення остаточно стало зрозуміло, що українців, як і в Україні, так і по всьому світу, об'єднує щось по-справжньому величне. Щось ширше та потужніше за час чи простір. У важкі часи для України ми встали пліч-о-пліч, підтримуємо та допомагаємо один одному, не дивлячись на відстані й розбіжності між нами. Ми розділяємо біль і скорботу за кожне втрачене життя, за кожну зламану долю співвітчизника. Через це все більше українців задається слушним питанням: як же описати нашу національну ідею та донести її до світової спільноти?

Абсолютно сформованої думки на цей рахунок немає і не може бути; ця ідея не прописана в маніфестах, не викарбувана на граніті. Вона створюється на наших очах, випикується кров'ю наших захисників та захисниць – ідея, що надає віри в свої ідеали, любові до рідної землі та бажання побудувати світле майбутнє для своїх дітей та онуків.

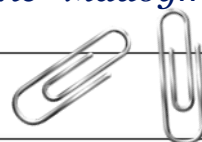

Не дивлячись на таку ширину поняття, все-таки можна спробувати охарактеризувати те золоте ядро, що визначає його глибинну сутність.

Для цієї мети необхідно зануритися у самісінькі витoki нашої державності. Всім нам відомо, що Україна – країна з яскравою та глибокою культурною спадщиною. Ще в доісторичний період наші території були колискою безлічі цивілізацій: трипільців, скіфів, сарматів тощо. Від Київської Русі до козацтва, українська нація породила цілу плеяду національних героїв, поетів, митців та інтелектуалів. І саме там, в основі цієї тисячолітньої історії лежить глибоко вкорінена національна ідея, яка еволюціонувала з плином часу, сформована бурхливим минулим країни та стійкістю її народу перед обличчям випробувань.

Тепер ми можемо визначити той ґрунт, з якого виходять коріння української національної ідеї. По-перше, наша всенародна мораль ґрунтується на розумінні своєї унікальності, автентичності та етнічної неповторності. Вона охоплює багату культурну спадщину країни, включаючи традиції, звичаї та фольклор, які передаються з покоління в покоління. До того ж ми, як свідомі громадяни, визнаємо всі складні перегини та злами нашої спільної історичної спадщини, включаючи її тернистий шлях і боротьбу за суверенітет, а також гідність вшанувати всі ті незчисленні жертви, які українці принесли заради

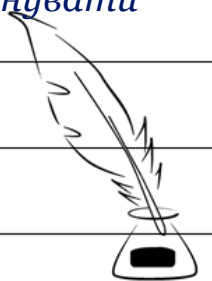

збереження своєї державності.

По-друге, ця ідея ґрунтовно переплітається з іще одним важливим національним чинником – мовою. Упродовж більшої частини української історії українська мова була предметом політичної та ідеологічної боротьби, особливо в періоди іноземного панування та колонізації. Використання української мови придушувалося, жорстоко каралося чи часом зовсім ставало під заборону, у зв'язку з чим маргіналізувалася й уся українська культура. Незважаючи на перепони, слов'їна українська мовна традиція не просто вистояла, а й збагатилася тисячами неперевершених витворів мистецтва слова, ставши важливим аспектом національної ідентичності.

Крім того, ідея українства охоплює непорушні моральні цінності, котрі виокремлювали наше державотворення ще на зорі козацтва. Вона визнає важливість демократичних прав і свобод, верховенства права у створенні рівноправного суспільства. Це заклик до дії для всіх українців брати активну участь у розбудові процвітаючої та динамічної країни, яка є справедливою щодо кожного громадянина.

Підсумовуючи, українська національна ідея є джерелом гордості та натхнення для всіх українців, незалежно від їхнього походження чи переконань. Вона є відображенням багатой культурної спадщини країни, складної історії та глибокого патріотизму.



Нехай жоден українець не цурається своєї неповторної культури та історії! Нехай українська національна ідея продовжує яскраво сяяти і вести українців до світлого і процвітаючого майбутнього!

Кирюхіна Єва Дмитрівна

учениця

Комунального закладу освіти

«Спеціалізована середня

загальноосвітня школа № 22 з

поглибленим вивченням

іноземної мови» Дніпровської міської

ради

Україна сформувалася навколо своєї національної ідеї. У часи бездержавності головною метою було досягнення самостійності та незалежності, збереження культури та мови. Сьогодні ж українці живуть, або зовсім без ідеї, або щось знають, але мовчать. Чому ж ми не можемо знайти те, що на виду? Те, що несе кожен громадянин у серці, коли відстоює свої права на майдані або захищає Україну на фронті? Яка ж наша сучасна національна ідея?

Як усім відомо, у нас є геніальні письменники, філософи та художники. Саме вони досліджують сенс існування нашої нації.

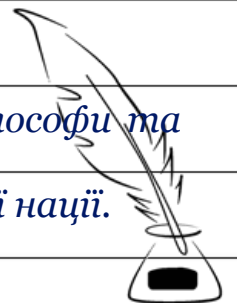

Тоді чому його досі не знайшли? Напевно, якщо немає відповіді-то й сенсу не існує. Але це зовсім не так. Справа в тому, що ми звикли сприймати за національну ідею лише слогани: незалежність, єднання, демократія. У той час, як насправді її не можна вмістити в одному слові, реченні або навіть у книзі.

Національна ідея - це внутрішнє відчуття кожного громадянина. Люди живуть спокійно, доки не трапляється щось болюче, страшне, те, що зачіпає струни душі кожного українця. Ось і сьогодні мільйони людей приєдналися до лав армії. Усі разом вони мужньо борються за кожне місто, село, вулицю. Незважаючи на страх і біль, стоять до кінця. Щось змушує їх ризикувати життям, якимось почуття не дає їм скласти зброю та пустити окупанта в країну. Можливо, це і є національна ідея?! Тисячі українців вимушені покидати свої міста, домівки, деякі втрачають найцінніше – близьких та рідних. Але завжди знаходяться люди, які готові допомагати. Вони стають пліч-о-пліч, підтримують, зігрівають, годують тих, хто цього потребує. Якимось почуття не дає їм покинути інших у лиху годину. Цілком можливо, це і є національна ідея! Мільйони українців за кордоном не забувають свого походження, пишаються ним. Відчувають біль за кожне втрачене життя. Із затамуванням подиху чекають на перемогу, аби повернутися на Батьківщину і, нарешті, бути вдома: чути рідну мову на вулицях, читати українські книжки в бібліотеках, слухати спів солов'їв навесні.

Це дивне відчуття, як магніт, тягне людей туди, де їм добре, в Україну! Мабуть, саме це є сенсом нашої нації.

Ідея - нематеріальна. До неї не можна доторкнутися або описати словами. Щоб відчувати її, треба стати українцем: вивчати історію, розмовляти рідною мовою, читати літературу, слухати музику. Тільки пропустивши через себе нашу культуру і ставши її частиною, ви зможете зрозуміти національну українську ідею.

Ви можете в Інституті дослідження війни вивчати наші стратегії й тактики, але зрозуміти нас зможе лише соловей, який співав і заспіває у вільній Україні, і лелека, який повертається на розбомблену вулицю у своє гніздо! Ось це і є наша національна ідея!

Кіндінов Артем Романович



учень Комунального закладу освіти
«Навчально-виховний комплекс № 4
«Середня загальноосвітня школа-
дошкільний навчальний заклад
(дитячий садок)» Дніпровської
міської ради

Україна - це країна з багатовіковою історією та багатим культурним спадком.



Усі ці складові визначають національну ідею України, яка стала об'єднуючим фактором для українців як в країні, так і за кордоном.

Українська національна ідея полягає у збереженні та просуванні культурних, історичних та економічних цінностей, що характеризують український народ. Ця ідея орієнтується на збереження національної ідентичності та незалежності країни, а також на розвиток її потенціалу в різних сферах.

Однією з головних складових української національної ідеї є патріотизм. Українці пишаються своєю країною, її культурою та історією, дбають про її добробут та процвітання. Вони працюють над тим, щоб Україна була сильною та процвітаючою країною, здатною впливати на світову сцену.

Іншою важливою складовою є мультикультурність та взаємоповага. Українці поважають та дбають про своїх братів-українців, але також поважають інші культури та народи, які проживають на території України. Вони відкриті до інших культур та створюють умови для того, щоб інші культури також могли процвітати в Україні.

Одним з найбільш важливих аспектів української національної ідеї є демократія та права людини. Українці прагнуть до того, щоб країна була демократичною та правовою, де кожен громадянин має рівні права та можливості.

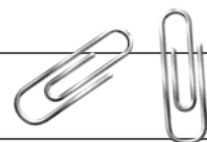

Вони вірять у прозорість та відкритість урядових структур, свободу слова та доступ до інформації. Українці вважають, що демократія та права людини є основою справедливого та розвинутого суспільства.

Ще однією важливою складовою української національної ідеї є розвиток освіти та науки. Українці вірять, що освіта та наука є ключем до розвитку країни, тому дуже дбайливо ставляться до цих галузей. Вони вірять, що інтелектуальний потенціал країни може стати її конкурентною перевагою, тому ставляться до освіти та науки з особливою увагою.

Для реалізації української національної ідеї необхідно мати план дій, який охоплюватиме різні сфери життя країни. Серед найважливіших напрямків розвитку України можна виділити наступні:

1. Розвиток економіки. Україна повинна розвивати власну економіку, залежно від імпорту виробів та послуг. Необхідно створити умови для привабливості іноземних інвестицій, розвивати національні виробництва та створювати робочі місця.

2. Розвиток освіти. Україна повинна зосередитись на розвитку освіти, забезпечуючи якісне навчання, інноваційні технології та підтримку досліджень. Тільки тоді Україна зможе використовувати інтелектуальний потенціал своїх громадян, щоб стати лідером у світі.



3. *Розвиток культури та національної свідомості. Україна повинна зберігати та розвивати свою культуру та історію. Це означає підтримку мови, національних традицій та звичаїв, заохочення розвитку національної літератури та мистецтва. Національна свідомість повинна бути залежна від дотримання власних традицій та культури.*

4. *Забезпечення прав людини. Україна повинна стати демократичною та правовою державою, яка дотримується принципів прав людини та свободи слова. Важливо забезпечити громадянські права, захист від насильства та дискримінації.*

Українська національна ідея є складною та багатоаспектною, тому важко звести її до однієї простої формули. Однак, можна зробити висновок, що це ідея збереження та розвитку української культури та історії; створення прозорого та демократичного суспільства з розвинутими галузями освіти, науки та економіки, яке поважає права людини та приймає різноманітність культур та націй як багатство країни. Ця ідея має бути втілена у конкретні політичні та соціально-економічні дії, щоб стати реальністю та сприяти процвітанню України як держави.

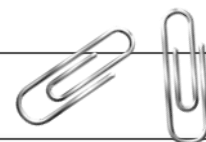

Ковтун Анастасія Сергіївна

учениця

Лошкарівського ліцею

Першотравневської сільської ради

Кожна людина народжується унікальною, зі своїми рисами, характером, особливостями поведінки. Звісно, ми можемо бути схожі на батьків чи близьких родичів, але в кожного з нас є щось своє, власне і неповторне. В процесі життя ми формуємо власний світогляд, є своє світосприйняття, свої цілі та мета. За весь час існування української державності, в усі часи та епохи, у нас українців була одна спільна ідея, яка об'єднувала і об'єднує всі покоління – ідея до визволення та свободи, до боротьби з неволею, до збереження своєї національної ідентичності. Саме вона об'єднує всіх нас, таких різних, в одне ціле, сильне і непереможне.

Я вважаю, що українська національна ідея не виникла просто так, з якоїсь події чи з певного етапу нашої історії. Особисто для мене, вона почала формуватися із самого народження. З українських колискових пісень, які мені мама співала, з жовтих і блакитних повітряних кульок, які я тримала в руках на своєму першому дзвонику, з виконання Гімну України на святах та урочистих заходах, з дотримання наших, українських традицій та обрядів на свята, з розумінням того, що я – українка. Саме таке розуміння кожного з нас, від малого до старого,

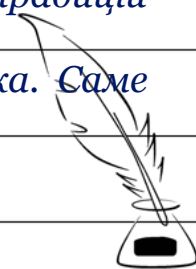

і формує нашу національну ідею.

Воєнні дії, які розпочалися у 2014 році, я добре пам'ятаю, але на той час не дуже розуміла, що відбувалося і які причини цього, бо була ще маленькою. Лютий 2022 року остаточно сформував мою чітку громадянську та національну позицію. Особливо це чітко усвідомила і тяжко переживала, коли моя рідна людина пішла захищати нашу країну, наш народ, мене...

Ми –українці. Наші пращури споконвіку намагалися відстояти це право –бути українцями. Багато життів було покладено, багато крові було пролито за це. І ось ми переживаємо це знову. Ворог може стерти з землі міста, спалити села, але вбити і знищити прагнення до волі, свободи, незалежності не вдасться ніколи і нікому. Наша національна ідея передається з покоління до покоління. Не так давно я переглянула дуже гарний, на мою думку, український серіал «І будуть люди», декілька разів передивлялася. В ці дванадцять серій помістився весь жах і біль, який коїли з нашим народом так званні «брати». Голод, примусова русифікація, знищення церви, пограбування селян, колективізація, вбивства, залякування та переслідування не згідних з режимом – дещо з цього, як під копірку, повторюється і сьогодні. Багато, дуже багато видатних постатей України було засуджено, замордовано в концтаборах, страчено та знищено лиш за те, що ти українець, що говориш рідною мовою, що попри всі тортури не відрікся від неї.



Скільки літератури та науково-публіцистичних видань було спалено та знищено більшовицьким режимом. Українські пісні заборонялися, їх нахабно крали та переспівували російською мовою, видаючи потім за свої. Дуже прикро, що мало людей про це знає, або ж просто не хоче знати і вірити в цю правду. Яскравим прикладом знищення і викорінення української мови і культури було підписання Емського указу та Валувєвського циркуляру, що передбачало собою заборону використання нашої мови та заборону на публікацію і видавництво української літератури та публіцистики. Саме це і стало однією з причин масової русифікації населення України, зерна якої ми пожинаємо і зараз. То як можна не протистояти цьому, як не боротися з цим злом? Скоритися, здатися? Ні, це не про українців! Ми дивовижні люди. Українці жалісливі до своїх і нещадні до ворога, ми змучені війною і непереможні у прагненні до перемоги і свободи, за кожен звільнений клатик нашої землі ми платимо сотнями життів наших воїнів, у нас козацька кров і дух свободи. Змінюються часи, події, стиль і спосіб життя, змінюється влада і щоденно з'являються нові технології, але одне незмінне – українська нація, наш менталітет і наша ідентичність.

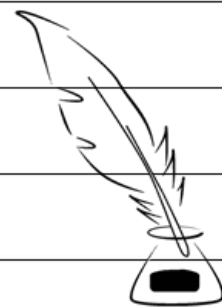

Лижин Михайло Михайлович

здобувач вищої освіти

Дніпровського гуманітарного

університету

Хочу висловити свої думки щодо української національної ідеї – що це, як само вона проявляється та який вплив має у світі? Безпосередньо велику увагу Україні, її людям що мешкають на її території, культурі, території, державі стали приділяти після повномасштабного нападу Російської держави.

Де Україна як держава почала відстоювати свою культуру, свою територіальну цілісність, право на своє існування, на існування своїх земель та подальше процвітання. ЗСУ, та інші підрозділи стали на захист кордонів України та захист життів людей.

Для мільйонів людей нашої країни ранок того дня став дуже складним і переломним, це буквально змінило свідомість людей, тому що змінилися умови існування.

З рутинного життя умови змінилися на воєнні, кожен почав жити думкою, про те, що триває війна, що пріоритет стоїть про подальше існування, не просто життя, а й збереження того, що у нас було, прав. свободи, культури, батьківщини. Більшість відклали й забули всі турботи, інтереси й уподобання, у багатьох

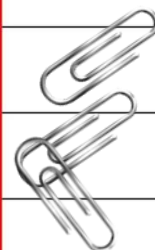

стало перевагою допомогти близьким, допомогти військовим, допомогти іншим людям, не важливо, чи то пошити сітки для військових, чи зібрати гуманітарку, чи допомогти очистити притулок.

Була згуртованість як народу, єдині інтереси, єдина земля, одні й ті самі люди. Відверто, це дуже сильно допомогло, допомогло вистояти в найперший і найтяжчий час війни, і я, чесно кажучи, дуже сподівався, що такий приклад відіб'ється на всьому світі, і дасть усвідомлення людям, що до серйозних проблем, таких як війна, і не тільки, треба підходити із загальним розумінням того, що це стосується кожного і впливає на кожного. Що розуміння проблеми повинно бути у кожного, нас українців через війну почали об'єднувати дуже важливі цінності і вони були для кожного єдині, життя, свобода, права і їхня реалізація для кожної людини, без загрози їхньому існуванню.

До сих пір виходить залишати свої цінності та ідею дякуючи життю дуже багатьох військових та витрачених сил та ресурсів не байдужих людей. А тому необхідно побудувати таку систему, яка буде цінувати життя і розвивати цінності, які не стосуватимуться військових дій, дуже необхідне мирне розв'язання будь-яких проблем, я наголошу, будь-яких. Бо насильство породжує насильство.

Важливо визнати факт, що Україна захищає свої інтереси і життя громадян, але повинно бути визнання і поінформованість



цих фактів у всьому світі, і в більшості умів громадян інших країн. А не тільки показано по телевізору або прочитано на папірці в доповіді якоїсь організації, це все солодка і фальшива брехня. І вона руйнує нашу ідею, через це щодня потроху ми програємо. Бо втрачаємо єдність, і щирість, і правильність підтримки у світі. Корупція руйнує багато аспектів життя, послаблює єдність громадян через безліч проблем і відсутності підтримки держави і підтримки один одному, мале висвітлення всіх страшних злочинів, реальних наслідків і жахів війни, ціни, сплаченої українським народом і людьми за право існування і місця буття своєї культури. Втрачається вектор і пріоритет розвитку як у нашій країні так і світі.

Я хочу коротко і по суті підсумувати розуміння української національної ідеї. Україна і всі її громадяни зіткнулися з найжахливішою подією, яка може статися в нашому світі - війною. Яка несе тільки руйнування, страх і смерть, протиборство і об'єднання спільної мети зупинити все це стало ключем до існування і перемоги над усім цим. Важливо усвідомити всю важливість розуміння жаху всього, що відбувається, і прагнути виправляти і захищати те, що найцінніше, право на життя, життя близьких і право бути вільним. Це і є українська національна ідея, цінувати, розуміти і захищати те, що нам дорого.

Ця ідея спільного розуміння і спільних цінностей має бути

закладена і в інших народи та культури, щоб побудувати світ без війн.

Мельникова Марія Дмитрівна

учениця

Комунального закладу освіти

«Спеціалізована середня

загальноосвітня школа № 22 з

поглибленим вивченням

іноземної мови» Дніпровської міської

ради

Що ж таке українська національна ідея? У чому вона полягає? Яка вона? Чому ми маємо знати про це? Я вважаю, що кожен українець зобов'язаний знати відповідь на ці запитання.

Мені здається, що це ідея про гарний рівень життя населення нашої країни. Ми маємо наближатися до добробуту, душевного спокою та комфорту кожного громадянина. Добробут – це складова життя, від якої залежить стабільність суспільства, зниження рівня соціальних конфліктів та злочинності в країні. Душевний комфорт неможливий без цілісності сім'ї. Я на особистому прикладі знаю, як важко, коли ти не можеш зустрітися з рідними, що мешкають на Донбасі через окупацію.



Реалізація української національної ідеї можлива лише при врахуванні нашого власного історичного досвіду та засвоєнні загальноосвітніх гуманістичних цінностей. Але для цього має відбутися морально-духовне оздоровлення суспільства, підтримка української мови, культури, традицій. Починатися все повинно з формування громадянського суспільства, об'єднаного спільними цілями і прагненнями. Головним ворогом національної ідеї в середині країни є регіональний сепаратизм і клановість. Здоровий глузд повинен вказати на формулу єднання, незалежну від етнічного походження. Турбота про довкілля, здоровий спосіб життя теж мають бути в основі країни. Фундаментом національної ідеї є дотримання законодавства України. Кожен громадянин України має бути як цеглина, з якої складається міцна будівля. Але оселя не збудується під час війни в країні, де перша потреба населення - це виживання. Благополуччя нашої країни почали руйнувати росіяни ще з 2014 року. Тоді людям на окупованих територіях залишалося тільки покинути нажите майно та переїхати до інших територій України чи світу. В ті часи більшість населення України не розуміло всієї проблематики ситуації, доки їх це не доторкнулося у 2022 році. Повномасштабне вторгнення в 2022 році – це жах, що поєднав усе населення України в такий важкий для нього час. Люди почали замислюватись про сучасне та майбутнє нашої держави з початком повномасштабної війни.

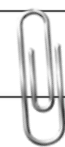
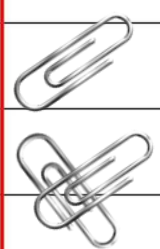

Я вважаю, що кожний свідомий громадянин України має бути обізнаним в історії, культурі, мові та політичних процесах, що відбуваються в своїй державі. Громадяни України мають зрозуміти, що державна мова тільки одна, а в побуті вони можуть спілкуватися будь-якою мовою. Жоден українець, що поїхав з країни не має забувати своєї Батьківщини та цуратися свого походження.

Національна ідея в українців зміцнювалась з кожним роком, незважаючи на усі перешкоди. Як казала відома українська письменниця Ліна Костенко: “Ми унікальна нація. У нас хліборобів морили голодом. Режисери ставили спектаклі у концтаборах. Поетів закопували у вічну мерзлоту. У кого ще є атомний саркофаг? А у нас є.”

Свобода – це одна з ключових українських ідей і складова кожного українця. Український народ протягом багатьох століть був під загрозою переслідувань, заборон та обмежень з боку інших країн та націй. Проте українці завжди боролися за свої права, свободу та незалежність.

Слава Україні!



Мирошник Марина Євгенівна

учениця

Комунального закладу освіти

“Міський юридичний ліцей наукового

спрямування при Університеті митної

справи та фінансів” Дніпровської

міської ради

Україна як незалежна держава, народ якої має багату культуру та історію, завжди мала свою національну ідею. Увесь час існування як нації українці неодноразово зазнавали тиску з боку зовнішніх та внутрішніх факторів, однак зуміли зберегти свою ідентичність та продовжувати розвиватись як нація з унікальною культурою та глибокими історичними коренями. Національна ідея України, на думку більшості українців, полягає в збереженні своєї культурної спадщини та самобутності, розвитку демократичної та правової держави, впровадженні високих стандартів життя та утвердженні України як повноправного члена європейської та світової спільнот.

Одним з основних ідейних полів в українській національній ідеї є збереження культурної спадщини та самобутності нації. Українська культура має глибокі історичні корені, спадщина якої сягає з давніх давен. Українці завжди дбали про збереження своїх національних традицій та значимих культурних пам'яток, що

дозволило зберегти важливу частину їхньої ідентичності. Сучасна Україна знаходиться в складних умовах розвитку, що вимагає не тільки збереження культурних традицій, але й активне втілення їх в життя, використання сучасних технологій та інструментів для оновлення і вдосконалення культурного простору України.

Іншим основним полем української національної ідеї є прагнення до розвитку демократичної та правової держави. Демократію та правову державу в Україні формували вже з давніх часів, однак в період радянської влади вони були знецінені та не виконувалися належним чином. Завдяки Революції Гідності 2014 року Україна отримала нові правомірність та демократичні традиції, що дозволило створити міцні основи на шляху до європейської та світової інтеграції.

Паненко Діана Антонівна

учениця Комунального закладу

освіти «Спеціалізована середня

загальноосвітня школа № 22 з

поглибленим вивченням

іноземної мови» Дніпровської міської

ради

Національна ідея є важливим елементом формування нації, її самоідентифікації та розвитку як держави.



Українська національна ідея має свої корені в історії та культурі народу, і водночас є відображенням його сучасних потреб та амбіцій. У цьому есе я б хотіла розглянути питання: яка сьогодні українська національна ідея та які її основні складові.

Одним з найважливіших елементів української національної ідеї є духовність та культура. Український народ завжди був відомий своєю глибокою духовністю, а його культура має багату та різноманітну історію. Українські традиції, народні звичаї і обряди, мова і література – все це створює унікальну культурну спадщину народу, яка відображає його історію, вірування та менталітет. Одним з важливих аспектів української національної ідеї є національна самосвідомість та самовизначення. Українці повинні розуміти свою роль в історії та знати свої корені, щоб мати можливість самостійно визначати своє місце в сучасному світі. Важливою складовою національної самосвідомості є також готовність до захисту своїх інтересів та прав, а також до побудови власної сучасної держави. Однак, на мою думку, найважливішою складовою української національної ідеї є її єдність. Український народ повинен бути об'єднаним, щоб здійснити свої спільні цілі та виправдати свої сподівання. Українська національна ідея повинна базуватися на визнанні цінностей свободи, демократії і прав людини.

Українська національна ідея – це не тільки певний набір ідей та цінностей, але і життєвий шлях нації, яка прагне

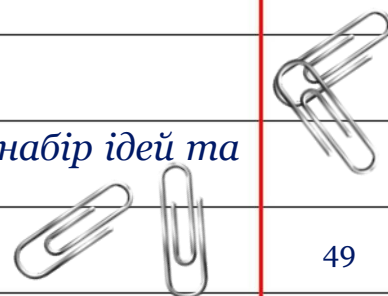

до визнання своєї самобутності та унікальності. Іншою важливою складовою української національної ідеї є патріотизм. Патріотизм вимагає любові до своєї країни, готовності боротися за її інтереси та гідно представляти її на міжнародній арені. Патріотизм також означає повагу до історії своєї країни та її культурної спадщини. Тому важливо підтримувати національні традиції, мову та культуру, щоб зберегти свою самобутність та унікальність. Українська національна ідея має ґрунтуватися на принципах свободи, демократії, прав людини та патріотизму. Важливо виховувати молоде покоління в дусі принципів чесності, правдивості та відповідальності. Україна є країною з різними культурними групами, тому важливо забезпечувати рівні умови для розвитку та збереження їхньої спадщини. Українська національна ідея повинна бути спрямована на створення єдності та гармонії у країні. Важливо зберігати та розвивати національну ідентичність, традиції та культурну спадщину, але також необхідно бути готовим до змін та відкритим до нових ідей та прогресу. Отже, українська національна ідея полягає в створенні сильної, демократичної та процвітаючої держави, яка забезпечує своїм громадянам рівні умови для розвитку та забезпечує національну безпеку та суверенітет.

Це також означає розвиток української мови та культури, створення ефективної системи освіти та науки, розвиток економіки та підприємництва, підтримку інновацій та

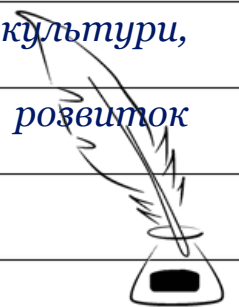

наукових досліджень, а також боротьбу з корупцією та реалізацію прав людини.

Українська національна ідея є важливим елементом формування суспільства та визначенням його цінностей. Вона спрямована на створення демократичної, мирної та процвітаючої країни, де кожен громадянин має рівні можливості та може реалізувати свій потенціал. Українці мають бути горді своєю історією, культурою та мовою, прагнути зберегти і розвивати свою національну ідентичність. Українська національна ідея - це не просто слова, а концепція, яка спрямовує розвиток держави та визначає її місце в світі. Вона має стати невід'ємною частиною кожного громадянина України, що стимулює до праці, досягнення успіху та до співпраці з іншими громадянами для досягнення спільних цілей. Тому, я вважаю, що українці повинні прагнути до збереження і розвитку своєї національної ідеї, яка стане основою формування сильного та процвітаючого українського суспільства.

Підлипян Артем Сергійович

учень Комунального закладу освіти

“Міський юридичний ліцей наукового
спрямування при Університеті митної

справи та фінансів” Дніпровської

міської ради

Наша національна ідея вічно міняється під ситуацію

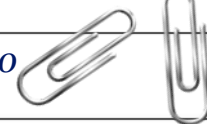
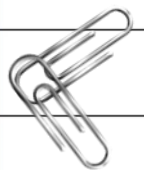

прикладом можу назвати політику УНР і ЦР в 1917-1919 роках що змінювалась ледь не що місяця встигаючи за модою. Україна має мати свій курс що вже давно описаний розумними людьми а не партією Слуга Народу. Цей курс описав ще Микола Міхновський людина що була світилом юриспруденції в країні та Дмитро Донцов у творах про націоналізм такі як – «Де шукати історичних традицій» і «Націоналізм» це фактично дві книги що в поєднанні з книгою Міхновського «Самостійна Україна» виділяє усі необхідні зараз знання для виділення наших ідей.

Фактично за для виділення нашого курсу і його дотримання слід вигнати з країни антисоціальні елементи що роздроблюють нас з середини. Таких як люди що ототожнюють ліві сили що в свою чергу дестабілізують нас.

Кожна людина має знати що саме своїм прикладом подасть руку тим хто слабший і замотивує їх діяти в інтересах здорового глузду і в інтересах держави за для її розбудови. У своїх роботах відомий Коновалець згадував що «У вогні перетоплюється залізо у сталь, у боротьбі перетворюється народ у націю», але цю боротьбу треба вести щодня між собою вчора і собою сьогодні за для отримання розумних людей що поставлять на ноги націю не даючи лівим силам лізти під руку тим хто творить історію.

Теж слід знати що ворожнеча між західною частиною країни яких інколи іменують «бандерами» і іншими регіонами

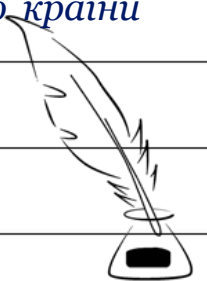

частіше центральної частини країни слід відкласти до визначення курсу і кінця війни. Бо як ми знаємо з часів Січі що внутрішні розколи мають гірші наслідки ніж зовнішні проблеми з сусідами. Фактично розкол в середині країни як ліво і правобережна Україна як в часи козаків дадуть нам чи точну смерть державності чи нові сили боротись та лише через декілька сотен років тому чвари в середині нам ні до чого «Кожне відродження нації виходить з неї самої» - Стецько Ярослав відомий політичний діяч у лавах ОУН.

Наша національна ідея як і наш курс має бути визначено націоналістами і правими хто проливає за нас кров, а не ті хто махають кольоровими ганчірками на площах і чогось вимагають.

Погорілий Сава Олександрович

здобувач вищої освіти

Дніпровський гуманітарний

університет

Почну есе з 8 найпопулярніших національних ідей які, на даний момент, Україна відстоює:

Підтримка рідної мови та культури;

Збереження і розвиток рідної історії та традицій;

Захист територіальної цілісності та суверенітету Держави;

Розвиток громадської свідомості та громадянського суспільства;

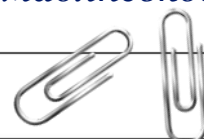
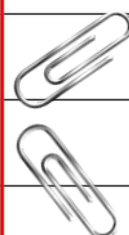

Розвиток економіки та політики;

Патріотизм та національна самосвідомість;

Розвиток науки, освіти та інновацій;

Солідарність та взаємопідтримка.

Як ми бачимо, ці 8 найпопулярніших національних ідей можна віднести до кожної держави, яку ми знаємо і Україна не є винятком, але національна ідея України не є особливою, так як кожна держава хоче підтримати свою мову, культуру, історію, суверенітет, громадськість, солідарність і так далі.

Але всі ці національні ідеї об'єднуються в одну – «Прагнення жити краще». З споконвіків Україна була під чийось гнітом, але що разу вона прагнула жити краще та будувати свою історію. Це робилося за допомогою війн, політичних діячів, компромісів і так далі... Але робилося, не нам судити, успішно або не успішно, це інше питання для іншого есе. Це свідчить тільки про те, що українцями керує ідея жити краще ніж вони живуть, незважаючи на те, який проміжок історії ми візьмемо!

Отже, я вважаю що Українська національна ідея – «Прагнення жити краще, ніж живимо!» А саме ця ідея об'єднує в собі інші 8 найпопулярніших національних ідей, які були перераховані на початку есе.

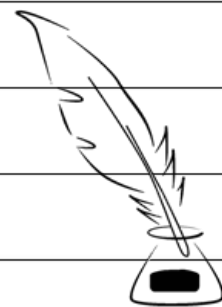

Ременюк Анастасія Вікторівна

учениця Комунального закладу освіти

“Міський юридичний ліцей наукового

спрямування при Університеті митної

справи та фінансів” Дніпровської

міської ради

Українська нація почала відроджуватися відносно нещодавно: гадаю, проголошення Незалежності 91-го - значний поворот нашої історії, однак такі події як Майдан, російсько-українська війна 2014-202-го – точки невідворотності у становленні нації. Саме останні епізоди нашої історії знімають з суспільства рожеві окуляри, повертають нас до українства, показують нам справжніх нас, єднують. Вважаю, українська національна ідея була сформована давно, вона заключається у любові до ближніх, у любові до правди, й у прагненні захистити цю любов.*

У найтяжчі часи української історії, у періоди окупації, поневолення, люди, що плекали ідеї української державності і культури, проявляли неабияку сміливість, відважність. Українська національна ідея - вміти знайти сили в собі, щоб протистояти чомусь великому і хижому. Варто згадати представників українського національного відродження, розстріляне відродження, дисидентів-шістдесятників, оунівців, активістів часів незалежної України (список величезний).

В українців завжди були прагнення до змін, на жаль, на свідомість нації часто впливали різні політичні сили, застосовуючи найстрашніші методи - Голодомор, геноцид; однак ми є, Україна є, - гадаю, українці вистоять за будь-яких обставин, це також характеризує українську національну ідею. Але основою ідеї є любов, заради неї українці ладні на все: ми боролись і боремося не заради територій, не через ненависть, а в ім'я любові до своїх рідних, заради вільного життя наших дітей.

Ми ведемо боротьбу за душі людей, ми боремось, бо любимо. Ми плакаємо любов!

Отже, українська національна ідея - любов, це основа нашого буття!

Ременюк Дарія Вікторівна

учениця Комунального закладу освіти

“Міський юридичний ліцей наукового

спрямування при Університеті митної

справи та фінансів” Дніпровської

міської ради

Українська національна ідея, яка ж вона?

Стикнувшись із повномасштабною війною ми усвідомили цінність і потребу української національної ідеї.



Ми побачили усю суть і ядро нашої боротьби, ми бачили це раніше! Я, як і багато хто, усвідомила своє коріння, національну культуру, етнос, історію, яка роками пропагувалася як меншовартісна і малоросійська. Усвідомивши це я – піднялася, я відчула всю значущість своєї культури і потребу у розвитку. Розвитку не тільки особистісному, а й розвитку своєї громади та України.

Саме тому, українською національною ідеєю - є свідомість і просвіта. Так, свідомість відрізняє нас від росіян. Свідомість є чимось значно більшим, ніж просто слово чи вияв, адже вона пропахла кров'ю людей, що століттями боролися за вільне господарювання на подарованій Богом землі. Це кров таких людей, як Багрянний, Стус, Симоненко, Коцюбайло (Да Вінчі), Курбас, Шевченко, Теліга, Хвильовий... Вони були свідомістю! Вони виборювали право України на життя!

Ця боротьба влучно описана у фразі Романа Ратушного: «Ця війна більше трьох сотень років. Коли ми її програємо, ми станемо гарматним м'ясом для росіян. Коли ми її виграємо – ми отримуємо час на відпочинок до наступної фази цієї війни».

І зараз ми, як-ніколи, маємо бути свідомими і плекати це у майбутніх поколіннях, бо це в наших інтересах, бо тільки так ми зможемо встояти. Адже боротьба все ще триває!

Просвіта. Часто стикаюся з тим, що люди не знають якими методами можна тримати зв'язок з органами місцевого

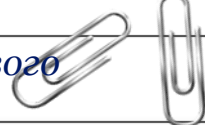

самоврядування, як впливати на владу, як вирішувати локальні питання. Багато українців позиціонують себе “поза політикою” і не мають важелів впливу на владу. Вони забувають за кого голосували на виборах і те, що влада це по суті – вони! Нам дуже не вистачає і громадянської освіти!

«Громадянська свідомість - це рушійник сили у демократичній державі, вона є вакциною від імперіалізму та пропаганди» – це моя фраза і я вірю в неї.

Плачайте її у собі, у своєму оточенню та дітях!

Українською національною ідеєю є свідомість і політична обізнаність, тобто, просвіта! Тільки так ми зможемо вибороти право на вільне життя! Слава Україні!

Ми стикнулися з війною.

Ця війна триває вже більше 300-ста років. І зараз ми маємо найбільш виражену за всі часи національну ідею.

Для мене національна ідея – це свідомість. Саме вона є нашим щитом. Саме вона є тою вакциною від імперіалістичних настроїв та пропаганди.

Для мене українською національною ідеєю - є свідомість. Так, саме свідомість має основне значення.

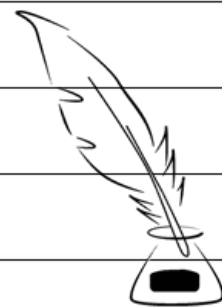

Рибаков Владислав Олексійович

учень Комунального закладу освіти

«Спеціалізована середня

загальноосвітня школа № 22 з

поглибленим вивченням

іноземної мови» Дніпровської міської

ради

Українська національна ідея-це концепція, що відображає ідеали, цінності та інтереси нашого народу. Вона зводиться до прагнення побудови сильної, незалежної та демократичної держави, яка поважає права людини та громадянина, розвивається на основі кращих європейських стандартів та інтегрується в європейське та світове співтовариство. Ця ідея базується на прагненні до національного самовизначення та збереження культурної, мовної та історичної спадщини українського народу.

Яка вона зараз, ця національна ідея? Хто не дає її нам здійснити? Чому деякі жителі нашої країни досі стоять на шляху? У цьому есе я хочу саме про все це й розповісти.

За 3 роки наша країна пережила багато. Спочатку був ковід, потім дистанційне навчання, а тепер ще й війна. Якщо перші дві проблеми лише трохи послаблювали навчання, то нинішня ситуація, зважаючи на війну, повністю руйнує все . Зараз діти не можуть нормально навчатися. Вони не здобувають потрібної

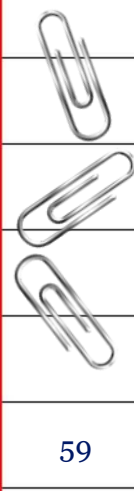

освіти. Російська держава переписує нашу історію, яку ми творили декілька століть, за яку боролися наші пращури. Діти зараз найкраще сприймають інформацію, і якщо її неправильно або неповноцінно дати, то вони так і запам'ятають. Саме цього їй добиваються наші сусіди, хочуть, щоб ми забули нашу культуру, нашу історію, нашу силу та незалежність.

Саме сьогодні ми хочемо мати підтримку від інших держав. Ми хочемо вступити до НАТО, в ЄС. Ми хочемо бути такими, як Західна Європа. Але озирнувшись назад, що ми бачимо? Росія ще тоді хотіла, щоб ми туди не йшли, щоб ми були під її впливом. Україна вже могла бути в ЄС, але підлі сусіди не дали цього зробити.

Наш народ не простий, він сильний та прагне бути вільним і незалежним, саме тому в нашій історії вже є Майдан. Наша боротьба показує силу нашого народу, те, чим можуся похизуватися не всі країни!

Зараз у час технологій та інтернету нічого неможливо сховати, але в цьому є свої мінуси і плюси. З плюсів - це, як я вже сказав, інформація завжди буде в доступі. Історію переписати складно, але культуру нав'язати легко. Тут і є головний мінус. На жаль, українці все ще свідомо чи несвідомо спонсорують рашиську війну. Зараз чимало бізнесів ведеться за допомогою інтернету. Є багато інтернет - компаній, і поки наш громадянин просто клікає відео з ютубу росіянина, він уже трохи, але дає



грошей на ракету. І так не тільки з ютубом, а й з усіма платформами, які можуть приносити кошти. Навіть просто клікаючи на російський сайт, ви вже просуваєте його в топи. Та навіть, якщо ви слухаєте музику чи дивитесь відео, не спонсоруючи російського автора, цей автор усе ще нав'язує вам свою культуру та мову.

Зараз, під час повномасштабної війни, на потрібно повністю відмовитися від усього російського: від їх мови, звичаїв, культури. Бо в нас є своя, і вона не гірша, а набагато краща!

Як добре, що зараз є такі, хто поширюють нашу мову. Ті ж самі блогери тепер ведуть канали українською. З'явилося більше музики рідною мовою. Волонтери поширюють нашу мову, організовуючи розмовні клуби. Я, наприклад, створив свій волонтерський проєкт та поширюю нашу мову через переклад манґ (японських коміксів). Це маленький внесок, він не закінчить війну, але разом нас багато, нас не подолати! Ось так ми і поширюємо рідну мову, не даємо її забути та спонукаємо її використовувати.

Але під час такої діяльності я зустрів і занадто патріотичні волонтерські проєкти. Вони поширюють нашу культуру настільки, що, самі все це проговорюючи, стають нацистами. І вони не проти. Вони тільки за, вони опускаються до рівню орків. Цього не повинно бути!

Я вважаю, що зараз наше завдання - спонукати наших громадян поширювати рідну мову, культуру та відмовитися від усього

російського, бо тільки так ми зможемо закінчити війну. Якщо не фізичну, то інформаційну. Ми маємо відстояти свою національну ідею.

Семенов Іван Володимирович

здобувач освіти



Державного професійно-технічного
навчального закладу «Криворізький
центр професійної освіти
робітничих кадрів торгівлі та
ресторанного сервісу»

Українська національна ідея на 2023 рік – це тема, яка потребує серйозного обговорення та аналізу. У наш час, коли світ змінюється дуже швидко, важливо мати чітке розуміння того, куди ми йдемо як нація та які цінності ми прагнемо втілювати. У цьому есе я б хотів розглянути декілька ключових аспектів української національної ідеї на 2023 рік.

По-перше, українська національна ідея повинна базуватись на повазі до нашої історії та культури. Україна – це країна з багатою та складною історією, яка відобразилась в нашій мові, мистецтві, традиціях та інших аспектах нашої культури. Ми повинні поважати та шанувати нашу спадщину, досліджувати та вивчати її, а також передавати її наступним поколінням.



По-друге, українська національна ідея повинна підтримувати наші громадянські права та свободи. Україна повинна бути демократичною та правовою державою, де кожен громадянин має право на свободу слова, релігії та віросповідання, на свободу вибору та безпеку. Ми повинні прагнути до того, щоб наша країна стала прикладом демократії та правової держави для інших країн.

По-третє, українська національна ідея повинна підтримувати нашу національну безпеку та незалежність. Україна повинна мати сильну та ефективну армію, яка зможе захистити нашу країну від будь-яких погроз ззовні. Крім того, ми повинні підтримувати нашу економіку та розвивати наші внутрішні ресурси для забезпечення незалежності нашої країни від зовнішніх джерел.

По-четверте, українська національна ідея має підтримувати нашу взаємодію з іншими країнами та народами. Ми повинні дотримуватися принципів взаємовідносин на основі взаємної поваги та співпраці, а також відкритості нових ідей та культур.

Ми повинні дбати про збереження нашої національної ідентичності, але не на шкоду співпраці та спільному розвитку з іншими країнами. Загалом українська національна ідея на 2023 рік має бути заснована на повазі до нашої історії та культури, підтримки громадянських прав і свобод, національної безпеки та незалежності, а також взаємодії з іншими країнами та народами.

Ці ідеї мають бути підтримані нашими лідерами та суспільством, щоб забезпечити стійкий та успішний розвиток



України в майбутньому.

Українська національна ідея є складною та багатоаспектною концепцією, що відображає цінності та принципи, що визначають національний характер та самоідентифікацію українського народу. На мій погляд, на 2023 рік українська національна ідея полягає у зміцненні демократії, боротьбі з корупцією та підтримці національної безпеки.

Зміцнення демократії – це один із найважливіших аспектів української національної ідеї. Український народ відстоює своє право на вільний та справедливий вибір, на демократичні стандарти управління країною та відповідальність влади перед громадянами. Це вимагає від нас усіх, як громадян, підтримки та захисту демократичних принципів, включаючи свободу слова, свободу ЗМІ та права людини.

Боротьба з корупцією також є важливим складником української національної ідеї на 2023 рік. Український народ повинен мати право на чесну та прозору владу, де корупція не має місця.

Корупція підриває економічний розвиток країни, негативно впливає на інвестиційний клімат, викликає суспільні розлади та знижує довіру до держави. У боротьбі з корупцією важливим є не лише притягнення винних до відповідальності, а й попередження корупційних дій, підвищення рівня свідомості громадян щодо корупційних ризиків.

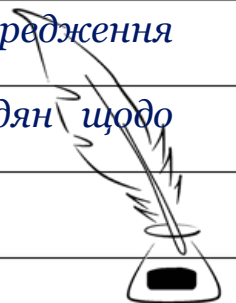

Сергєєва Каміла Романівна

учениця Комунального закладу освіти

«Спеціалізована середня

загальноосвітня школа № 22 з

поглибленим вивченням

іноземної мови» Дніпровської міської

ради

Українська національна ідея - це сукупність ідей, цінностей та практик, які сприяють формуванню ідентичності, зміцненню національної свідомості та розвитку української культури, мови та традицій.

Одна з її основних складових - це боротьба за незалежність та суверенітет нашої країни.

Українська держава має право на самовизначення та вільний розвиток, а її громадяни мають право на свободу, права та гідне життя.

Крім того, українська національна ідея заснована на ідеалах демократії, прав людини, соціальної справедливості та національної єдності. Україна - це країна з багатою історією та культурним доробком, що повинен бути збережений та продовжений.

Також, українська національна ідея полягає у розвитку економіки та науки, розбудові інфраструктури та розвитку

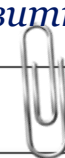
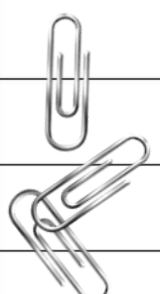

соціальної сфери. Україна повинна стати конкурентоспроможною та інноваційною державою, яка здатна забезпечити своїм громадянам якісний рівень життя.

Українська національна ідея - це ідея, яка забезпечує зміцнення та розвиток України як держави, а також сприяє формуванню позитивного іміджу країни в світі. Вона базується на історичних, культурних, соціальних та економічних факторах і є фундаментом національної самосвідомості та ідентичності українського народу. Вона включає в себе різноманітні елементи: історію, культуру, мову, традиції та національні цінності, які формують колективну свідомість українців.

Української національної ідеї – це також ідея незалежності та суверенітету України. Ця ідея з'явилася внаслідок тривалої боротьби українського народу за своє право на власне державне існування. Важливим аспектом цієї ідеї є збереження та підтримка державної незалежності, захист її територіальної цілісності та суверенітету.

Іншою її складовою є культурна спадщина та національна ідентичність. Український народ має багату культурну спадщину, яка включає в себе народні звичаї, традиції, мистецтво та літературу. Збереження та підтримка цих культурних цінностей відіграє важливу роль у формуванні національної ідентичності та зміцненні єдності нації. Я приведу декілька історичних прикладів.



1. Козацька доба (XV-XVIII ст.) - відома своєю боротьбою за волю та незалежність українського народу. Козацтво було символом боротьби за національну самостійність, а Богдан Хмельницький був національним героєм, який об'єднав український народ для здобуття незалежності.

2. Українська Народна Республіка (1917-1921 рр.) - це спроба українського народу встановити власну державність після революції 1917 року в Росії. За короткий час були створені українські національні інституції, затверджено Конституцію та проведено вибори до Центральної Ради.

3. Незалежність України (1991 р.) - розпад СРСР став можливим завдяки національному пробудженню українського народу. Україна стала незалежною державою з власною економікою, армією та дипломатичними відносинами з іншими країнами світу.

4. Рух за повернення Криму та відновлення територіальної цілісності України. Цей рух зосереджується на відстоюванні прав української нації на Кримському півострові, який був анексований Росією у 2014 році. Український народ прагне повернути Крим до складу України і захищати права кримського татарського народу. Цей рух відображає головні цінності української національної ідеї: захист територіальної цілісності та суверенітету країни, захист прав людей та національних меншин, розвиток демократії, інтеграцію України у світову спільноту тощо.



5. Рух «Нова хвиля», який з'явився у 2019 році. Це рух молодих активістів, які відстоюють права людини та зміцнюють демократію в Україні. Їхня мета полягає у збереженні незалежності та суверенітету нашої держави, розвитку громадського сектору та відкритості влади перед громадськістю. Рух «Нова хвиля» активно займається просуванням реформ в Україні та захистом прав людини, зокрема у сферах охорони здоров'я, освіти, екології та прав людей з інвалідністю. Цей рух є прикладом нової генерації активістів, які відстоюють українські цінності та вірять у світле майбутнє нашої Батьківщини.

6. Боротьба за територіальну цілісність та суверенітет України в умовах військової агресії Росії, починаючи з 2014 року. Україна прагне зберегти свої кордони, зміцнити обороноздатність та стати повноправним членом європейської та світової спільноти.

Ці приклади демонструють, як ця ідея присутня у відомих історичних подіях України та як наш народ бореться за свою незалежність та національну ідентичність.

Отже, я вважаю, що українська національна ідея включає в себе ідею демократії та прав людини. Ці цінності є важливими для забезпечення свободи, рівності та гідності людини в суспільстві.



Сологуб Олександра Юрїївна

учениця

Лошкарівського ліцею

Першотравневської сільської ради

«Українці – нація героїв». Цими рядками я хочу привернути вашу увагу до окремої риси характеру нашого народу і до людей, які свідомо за покликом серця у важливий для країни час стають на її захист. Іменують їх дуже просто – добровольці, захисники. «Феномен добровольця» з давних - давен характерний для українського народу. І тут наша історія зберегла для нас чимало прикладів. Згадаймо Запорізьку Січ, що складалася з добровольчих батальйонів. Чи легіон Українських сечових стрільців, що теж формувався виключно на добровільних засадах. У період Другої світової війни знов добровольці першими стали на захист Вітчизни. А в 2014 році завдяки добровольцям-їх мужності, відданості, патріотизму вдалося зупинити російського агресора. Їх подвиг тоді врятував країну. Вони пройшли пекло найтяжчих боїв: Широкіне, Іловайськ, Мар'їнка, Донецький аеропорт.

Говорячи по тяжкості сьогодення, давайте не забувати про емпатію, національну ідентичність. Адже, вони роблять український народ дивовижним, неповторним.

Емпатія надзвичайно важлива річ сьогодні. Вміння співчувати, співпереживати, розуміти почуття інших – це те, що

робить людину людиною. Саме завдяки цим якостям українці виживають в умовах сьгоднішніх подій. З перших днів повномасштабної війни, з першими вибухами на нашій території, поєднуючи страх і сльози, відчай і лют, ми об'єдналися, розділили біль втрати і бажання стояти, стояти і вистояти, втримати і не дати знищити. Старші брати, дядьки моїх однокласниць поповнили ряди захисників вже в перші дні. Вчорашні зварювальники, механізатори, вчителі стали воїнами. Воїнами, які тримають на своїх руках країну. Ніхто не стоїть осторонь. Бабусі в'яжуть теплі шкарпетки, мами і старші сестри готують обіди. Всі разом плетемо сітки, збираємо одяг і речі для людей, які вимушені були переїхати в інші місця, шукаємо для них житло. Сьгодні молодь допомагає купувати автомобілі для військових, працюють у лікарнях, збирають будівельні матеріали для зруйнованих квартир нікопольцям, вивозять, на свій страх і ризик, людей з Херсонщини і Запоріжжя. Прізвище наших героїв одне на всіх - український народ, і мрія одна на всіх – ПЕРЕМОГТИ. Сьгодні надзвичайно важливо говорити про себе, про нас українців. Говорити про це перемогою на Євробаченні, досягненнями наших науковців, перемогами спортсменів на міжнародних змаганнях, новими технологічними винаходами, презентаціями дизайнерського одягу на світових подіумах, талантами наших дітей та можливостями і вміннями наших лікарів.

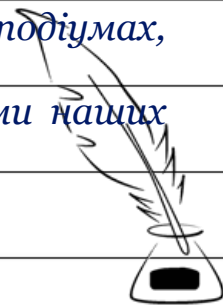

Сьогодні пишеться нова історія мого народу, нашої країни, історія боротьби за визволення, свободу, за правду. Доречною і неймовірно емоційною є пісня гурту «Без обмежень» з назвою «Героям», слова якої і є девізом сьогодні: «Ніщо не зупинить ідеї, час якої настав!». Настав час повернути вкрадене та відновити зруйноване, показати і довести, що на нашій землі господар лише українець, настав час української національної ідеї! Збережемо свою ідентичність!

Сукач Ксенія Сергіївна

учениця Комунального закладу освіти
“Міський юридичний ліцей наукового
спрямування при Університеті митної
справи та фінансів” Дніпровської
міської ради

Думаю, це складна тема для есе, але я все ж таки спробую. Важко описати всі емоції, які я відчула під час написання цієї роботи, вона здається мені складною, але водночас дуже цікавою та сильною за змістом.

Наше з вами життя змінилося після 24 лютого, змінило усе навколо себе. Але мушу визнати, той час в якому ми всі з вами живемо є чимось неможливим, складно навіть підібрати правильні слова.

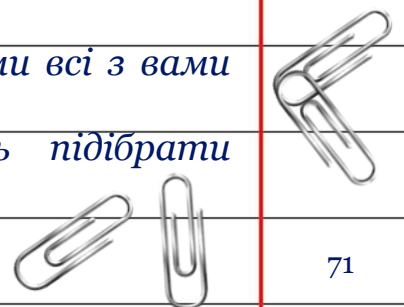

Я навіть не уявляю, як склалося життя українців, якщо не було таких людей, як наші захисники. Незважаючи на всі складнощі, неприємності, які відбуваються з ними, там на фронті, вони дарують нам з вами цей час, тому що бачать в цьому сенс. Іноді, ти навіть не розумієш, що на тебе чекає завтра, начебто звичайний день - навчання, робота, дім, але все може змінитися, хочемо ми цього чи ні, ми не вправі це вирішувати. Тому в даний момент, ті люди які захищають нашу країну, вони дарують нам цей час, яким би він не був, але це наш час, ми повинні прожити його на всі сто, та навіть двісті відсотків. Як нам кажуть: «Ми самі собі творці свого майбутнього, свого життя, свого щастя».

І я дякую їм за цю можливість, щиро дякую. Що попри все я живу та навчаюсь тут, вдома, не поїхавши при цьому за кордон, хоча на початку була така можливість, хоча вона і зараз є, тому я тут поряд з усіма, завдяки таким людям, які зараз нас усіх захищають. Цей час, для всіх нас є важким та непростим, але ми не одні, ми є одне в одного. Далі тільки разом і до кінця, до нашої з вами перемоги. Дуже довго можна говорити на цю тему, але це зовсім не те що нам зараз потрібно, хоча звісно, в темі для есе фігурує цей підпункт, тому я використала його, як початок для написання цієї роботи, будемо вважати, що це був невеличкий та емоційний вступ.

Ну поїхали. Почнемо з того, що для кожного ця ідея є та буде різною, кожен по різному може відповісти на це питання,



тим паче написати конкурсну роботу на цю тему. Я ще не дуже розумію, як вкластися в такий невеликий обсяг, коли розумієш що ти можеш більше написати, але я спробую не бути такою красномовною та детально та лаконічно усе написати.

Отже, як ви знаєте, українська національна ідея – це нібито скринька, яка являє собою увесь спектр важливих складових, які тільки можливо вигадати. Нам говорять, що її зовсім не існує, що її не було зовсім, але вони забувають, що ця ідея відповідає тому факту, що фундаментом будь-якої національної ідеї, будується на тому, що сам народ прагне до свободи, як внутрішньо та і на слова та діях. Проводячи паралелі цьому, я говорю, що український народ завжди прагнув до свободи. Ми дуже давно хотіли, щоб нас чули та сприймали, як сильну та незалежну державу і сьогоднішні події говорять нам про це. Тому ми знову приходимо до своєї національної ідеї, яка в свою чергу базується нібито на «чотирьох китах» – це ті важливі складові, які ми повинні дотримуватися та реалізувати їх до кінця. Ви запитаете, що я мала на увазі, коли говорила про «чотирьох китів», я мала на увазі політичні, соціальні, культурні та економічні складові. Як на мене ця ідея відображає усі наші з вами потреби, як на мене це добре, тому в даний момент – це саме те що нам потрібно, але ми в свою чергу повинні також прикласти до цього руку. Робити все, щоб якомога швидше покращити усю цю ситуацію. Звісно, дивлячись на усе це, на ці події, вони нас усіх об'єднали. Чи надовго – це вже

інше питання. Ця війна торкнулася кожного з нас, як і фізично так і морально. Тому ця ідея повинна в першу чергу об'єднувати нас, формувати нас як сильну та стійку націю, а не розводити нас по різних дорогах. Хто щоб нам не говорив, але ми усі з вами різні, те що у нас усіх спільне, та це те що ми – українці. І навіть тут, у когось можуть бути заперечення та інше.

Разом, одним єдиним народом, раз і назавжди ми зможемо нормалізувати та покращити своє життя в цій країні. Але при цьому люди повинні сам свідомо до цього підійти, і саме в цей момент кожен з нас повинен переглянути свої пріоритети, і зрозуміти чи правильно він усе робив по відношенню до оточуючих, тому що в наш час це відношення проявляється по різному. Взагалі, кожен обирає що йому робити та як діяти в тій чи іншій ситуації. На словах ми одні, а коли вже приходить час діяти, деякі з нас дають задніх, це я не брала до уваги війну, хоча саме тут і проявляється наша нація, чи насправді українці такі сильні, чи це просто пусті слова, які були кинуті на вітер. Раніше люди боролися за цю ідею, тому що бачили в цьому сенс, це було нашим з вами минуле, а що зараз? А зараз, час інший, обставини не ті, що треба, та багато іншого. Ніхто не замислюється над цим питанням, тому що нікому це не потрібно. Навіщо щось змінювати, коли і так усе добре, хоча це зовсім не так, не усе добре, і вже давно. Потрібно щось робити з усім цим. Зараз кожен може відповісти по різному на це запитання.



Хтось промовчить, тому що вважає що це правильне рішення, хтось навпаки почне щось робити. Тому що, сидячи на одному місці, не можна досягнути усього того чого бажаєш, повинно бути бажання щось робити, змінювати. Звісно, це вже зовсім не по темі есе, хоча я трішки по іншому почала писати свою точку зору.

Тимошенко Олена Олександрівна

Опорний заклад “Монастирищенський
заклад загальної середньої освіти I-III
ступенів № 2” Монастирищенської
міської ради Черкаської області

Українська національна ідея ґрунтується на передумові, що український народ становить унікальну націю та культуру, відокремлену від росії та колишнього Радянського Союзу, і має власну ідентичність.

Також наша ідея розривалася впродовж української історії та характеризується чітким почуттям єдності, яке підкреслює важливість української, мови та прагнення до автономії. Незважаючи на те, що різні люди можуть трактувати це поняття по-різному, воно, як правило, включає віру в унікальність нації та її внесок у світ. Наша ідея допомагає визначити українців як окремий народ на націю.

Історично українська ідентичність ґрунтується на східному

християнстві та кирилиці, що давало українцям відчуття культурної єдності та національної ідентичності й відрізняло це від інших слов'янських народів. Українська мова та література також слугували платформою для дослідження національної ідентичності та вираження української культури, що розвивається. Крім того, досвід української незалежності в перші десятиліття двадцятого століття заклав основу для унікальної української ідеї та для самих українців.

Зовсім недавно розвиток власних політичних, економічних і соціальних інститутів України, а також розвиток сучасної української культури допомогли сформувати сучасну українську національну ідею.

Ідея України як окремої самоврядної нації з власною унікальною культурною ідентичністю є ключовим компонентом української національної ідеї. Це виражається через популяризацію мови та культури, гордість за досягнення України та фокусування на ідеї Національного проекту, великого патріотичного заходу з популяризації цінностей України та її народу.

Українська національна ідея є важливим об'єднуючим чинником українців і сприяє розвитку почуття спільності та спільних цінностей. Хоча ця концепція часто є джерелом патріотизму та гордості, вона також служить важливим нагадуванням про особливу ідентичність України та її місце у світі.

Крім того, незалежність і суверенітет України залишаються

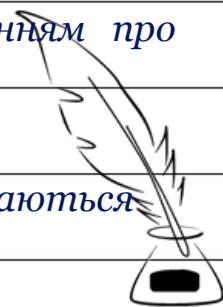

центральною в ідеї українського націоналізму та надають українцям сенс їхнього життя. Адже українська національна ідея є важливим вираженням історії, культури та духу України та сприяє об'єднанню людей цієї молоді нації.

Національна ідея України полягає в розумінні українців як культурної та етнічної спільноти з власною історією, традиціями, мовою та культурою. Ця ідея підтримує право українців на незалежність, самовизначення та розвиток як народу, і зокрема на збереження та розвиток української мови та культури.

Основними складовими національної ідеології України є:

- відстоювання права українців на національну ідентичність і незалежність як нації;
- збереження та розвиток української мови, культури та ідентичності;
- розуміння українців як спільноти з власною історією, традиціями та культурними цінностями
- захист прав людини і громадянина в умовах демократії та верховенства права;
- економічний та науковий розвиток на основі національної ідентичності та культурних цінностей.

Українська національна ідея є важливою для українців і визначає їхню культурну, історичну та політичну ідентичність.



Устименко Юлія Валеріївна

учениця Комунального закладу освіти

«Навчально-виховний комплекс № 4

«Середня загальноосвітня школа-

дошкільний навчальний заклад

(дитячий садок)» Дніпровської міської

ради

Україна, з її багатовіковою історією, культурою та традиціями, має свою унікальну національну ідею. Вона відображає духовну сутність українського народу, його цінності і прагнення. Українська національна ідея не може бути вичерпно описана в одному есе, оскільки вона має безліч вимірів і проявів, але давайте розглянемо деякі з її ключових аспектів.

Перш за все, українська національна ідея пов'язана з поняттям незалежності та суверенітету. Упродовж століть український народ прагнув до вільності від зовнішнього впливу та визнання своєї самостійності. Історичні злети й падіння, революції й боротьба за незалежність - усе це свідчить про глибоке прагнення українців до свободи та самовизначення.

Українська національна ідея також нерозривно пов'язана зі збереженням унікальної культурної спадщини. Україна має багатий культурний доробок, який охоплює літературу, музику, живопис, народні звичаї та багато іншого.



Ця культурна спадщина є вагомим фактором у формуванні національної ідентичності та зміцненні єдності народу.

Вона також включає бажання досягнення справедливості та розвитку. Українці прагнуть створити справедливе суспільство, де кожна людина має рівні можливості та доступ до освіти, охорони здоров'я, роботи та культурних цінностей. Україна має багатий потенціал у галузі науки, технологій, мистецтва та спорту, і розвиток цих сфер є важливим завданням української національної ідеї.

Отже, українська національна ідея - це сукупність цінностей, які визначають духовний світ українського народу та є основою його ідентичності. Це прагнення до незалежності та суверенітету, повага до культурної спадщини та збереження природи, розвиток громадянського суспільства та прав людини. Збереження та розвиток української національної ідеї є важливим завданням для кожного українця. Це вимагає від нас усвідомлення нашої історії, вивчення культурних традицій та спадщини, активної участі в громадському житті та політичних процесах.

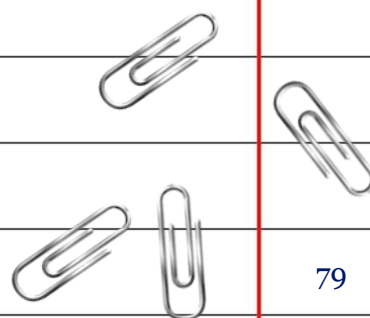

Цікава Анна Сергіївна

учениця Комунального закладу освіти

“Міський юридичний ліцей наукового

спрямування при Університеті митної

справи та фінансів” Дніпровської

міської ради

Для початку слід зазначити, чим виступає українська національна ідея. В гуглі зазначено, що українська національна ідея – національна ідея українців, яка відображає головні національні інтереси і задає оптимальний напрям розвитку країни, яку у сьогоднішні, так і на майбутнє. У своєму есе я розберу про найвідоміші та логічні національні ідеї, на мій погляд.

Незалежність України. Ця національна ідея несе за собою довгу та складну боротьбу нашого народу, бажання бути вільними та незалежними від інших країни. Боротьба за незалежність України продовжується зараз та продовжиться у майбутньому. Причиною цього можна назвати те, що ми отримали змогу розвиватися як самостійна держава і бути вільними від зовнішнього впливу.

Далі, на мою думку, слід зазначити нашу рідну українську мову. Вона відображає культуру та національну ідентичність України, судячи з цього нашу мову можна вважати на лише національною ідеєю, а і символом національної свободи та незалежності

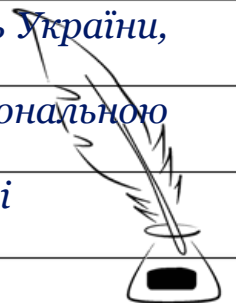

держави.

Ключовою з національних ідей можна назвати культурну спадщину України. Вона є джерелом національної самосвідомості та ідентичності, що зберігається та передається від покоління до покоління. Також культурна спадщина сприяє зміцненню духовної єдності народу.

Наостанок, зазначу патріотизм українців. За цим поняттям криється любов до країни, відданість її інтересам та готовність відстоювати її суверенітет та незалежність.

До завершення свого есе скажу, що у наш складний воєнний час слід шанувати всі вищезазначені національні ідеї, боротися за незалежність нашої держави та знати і розуміти, чому, як і коли вона з'явилася.

Чепенко Іван

учень Комунального закладу освіти

«Навчально-виховний комплекс № 4

«Середня загальноосвітня школа-

дошкільний навчальний заклад

(дитячий садок)» Дніпровської міської

ради

Раніше, після розпаду СРСР, чіткого визначення національної ідеї не було. Але із усіх трактувань найчастіше звучить:

національна ідея – це концентрований вираз національних інтересів та почуттів, форма духовного самоусвідомлення, показник того, як народ усвідомлює себе, свою роль і місце у світі.

Одне з головних завдань національної ідеї є здобуття народом, нацією своєї власної держави.

Багато хто вважає, що українська національна ідея слабка. Дійсно, це було так, коли державою керували люди, які мали зв'язок з корупцією. У ті часи країні було складно розвиватися як державі, як самостійній та незалежній нації. Замість того, щоб брати приклад з найрозвиненіших держав, таких як: Англія, Польща, Італія. в Україні ще більше розвивалася корупція. Війна на Донбасі у 2014 році тому підтвердження. А з 2019 року, після обрання на пост президента Володимира Зеленського, країна, нарешті, знайшла свою чітку національну ідею – почалися значні зміни та розквіт держави. На жаль, у 2022 році почалася війна, яка дуже гальмує розвиток країни. Але наш президент, показав свою небайдужість та любов до України, та довів, що це об'єднана і сильна нація.

З вищезазначеного можна зробити висновок: Україна, нарешті, має національну ідею.

По – перше, це максимально швидке закінчення війни з позитивним кінцем та перемогою України.

По – друге, після закінчення війни, Україна продовжить розвиватися і стане в один ряд із найрозвиненішими державами



світу. Не одразу, звісно, але усі мають таке бажання і намір.

Щабльова Анастасія Денисівна

учениця Комунального закладу освіти

«Навчально-виховний комплекс № 4

«Середня загальноосвітня школа-

дошкільний навчальний заклад

(дитячий садок)» Дніпровської міської

ради

Українська національна ідея - це ідея українців, яка відображає головні національні інтереси і задає оптимальний напрям розвитку країни, як у сьогодення, так і у майбутнє.

У 19 столітті основу для ідейного формування заклав Тарас Григорович Шевченко, котрий вважається "батьком" національного відродження. Своїми творами він закликав до політичної ідеології. Відтоді багато культурних діячів підхоплювали цю ідею, закликаючи до вільної і незалежної України.

Попри всі заборони, тюрми і каторги, вони не здавались, а продовжували нести цю ідею у своїх творах і виданнях.

У січні 1900 року Микола Міхновський узагальнив свої ідеї в окремій брошурі під назвою "Самостійна Україна". Автор вважав за необхідне і правомірне повернення до статусу України, який існував на основі Переяславського договору 1654 року.

На початку брошури автор поставив важливі питання:

"... Яким правом російське правительство поводитьься з нами на нашій власній території, наче зі своїми рабами? Яким правом відносно нас, тубільці своєї країни, видано закон 17 травня 1876 року, що засуджує нашу національність на смерть? На підставі якого права на всіх урядах нашої країни урядовцями призначено винятково росіян або змоскалізованих ренеґатів?..."

Я вважаю, що ми повинні розповсюджувати свою культуру, мову і традиції. І робити так, як писав Володимир Сосюра:

Любіть Україну, як сонце любить,

Як вітер, і трави, і води...

В годину щасливу і в радості мить,

любить у годину негоди."

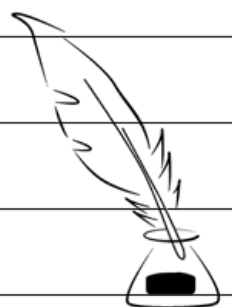



Видання публіцистичних творів учнівської та студентської
молоді

*Українська національна ідея – яка
вона?*

Матеріали Конкурсу есе
(15 травня 2023 року, Вищий навчальний приватний
заклад «Дніпровський гуманітарний університет»)

Оригінал-макет:
Андрій Мирошник

Дизайн:
Олена Акімова,
Олег Гавриш

Відповідальні за друк:
Тетяна Лежнєва,
Тетяна Крашеніннікова



